



**NT50-SEMC40-55 ОТТ патрон DIN6358 для насадных фрез BRIGHT-TOOLS**

Код: 42932

**86 584 Т** с НДС (за 1 шт.)

Бренд: Bright-tools



**ОПИСАНИЕ**

Оправка комбинированная фрезерная конус NT DIN2080 для зажима цилиндрических торцевых фрез по DIN841 и DIN1880, а также торцевых угловых фрез по DIN842 и расточных приспособлений по DIN1830. Посадочный диаметр 40 мм. Вылет от шпинделя 55 мм, биение в пределах 0,005 мм.

В комплект входит: затяжной винт, приводное кольцо и направляющая шпонка. Штрель и ключ приобретаются отдельно.

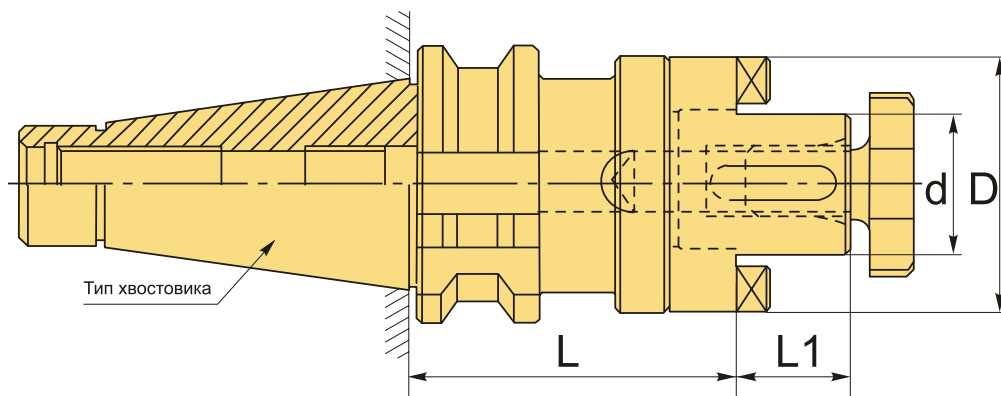

**ТЕХНИЧЕСКИЕ ХАРАКТЕРИСТИКИ**

Бренд:	Bright-tools
L1:	27 мм
Вид патрона:	NT-SEMC для торцевых фрез
Назначение:	Для торцевых/насадных фрез
Посадочный диаметр:	40
Диаметр, D:	70 мм

Длина, L: 55 мм

Тип хвостовика: NT50

Диаметр, d: 40 мм

Вес: 4.257 кг

Вес: 4.257 кг

