



RAP400R 80-27-5T фреза торцевая насадная со сменными пластинами

Код: 39991

69 967 Т с НДС (за 1 шт.)

Бренд: CNCM



ОПИСАНИЕ

Фреза торцевая насадная со сменными пластинами по металлу для фрезерного станка. Диаметр - 80 мм. Для пластин APMT1604**.

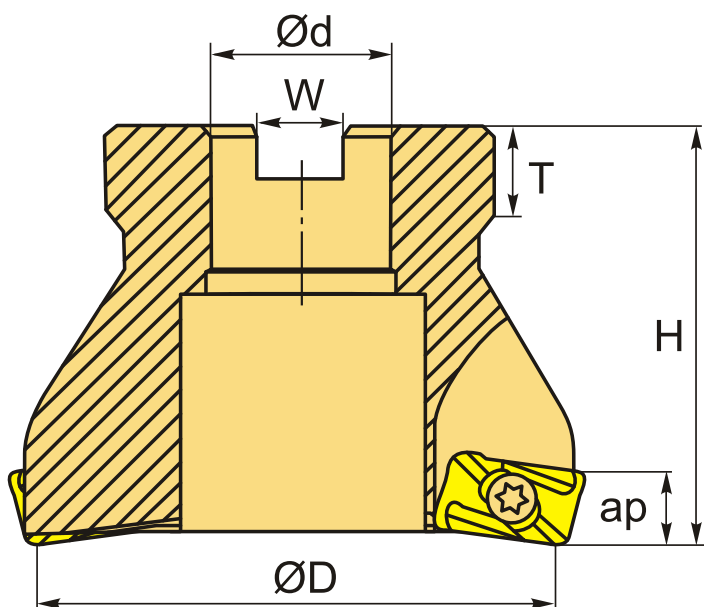

ТЕХНИЧЕСКИЕ ХАРАКТЕРИСТИКИ

Бренд:	CNCM
Каналы для СОЖ:	Нет
Марка фрезы с пластинами:	RAP
Назначение фрезы:	Торцевая фреза
Тип хвостовика:	Отверстие (насадная)
Марка фрезы:	RAP

Вид фрезы: со сменными пластинами

Подходящие пластины: АРМТ1604**

ØD фрезы: 80 мм

Тип фрезы: насадная

ap: 9 мм

Ød: 27 мм

H: 47 мм

Количество зубьев: 5

W: 12.8 мм

T: 14 мм

Вес: 0.960 кг

Вес: 0.960 кг

