



NT40-APU16-105 ОТТ сверлильный патрон для станков с ЧПУ BRIGHT-TOOLS

Код: 38156

83 256 Т с НДС (за 1 шт.)

Бренд: Bright-tools



ОПИСАНИЕ

Сверлильный патрон для закрепления инструментов с цилиндрическим хвостовиком, конус DIN 2080. Без ключа, самозажимной. Вылет от шпинделя 105 мм, биение в пределах 0,08 мм. Диапазон зажима d 3-16 мм.

Для лучшего затягивания инструмента используйте ключ.

Бесключевой сверлильный патрон NT-APU (быстрозажимной патрон) применяется на фрезерных, сверлильных станках и обрабатывающих центрах с ЧПУ для сверления, растачивания и фрезерования металлов. Оптимальное решение для закрепления сверл из быстрорежущей стали (HSS). Высокоточная оправка, жесткая фиксация хвостовика инструмента тремя кулачками.

Штрель к патрону приобретаются отдельно.

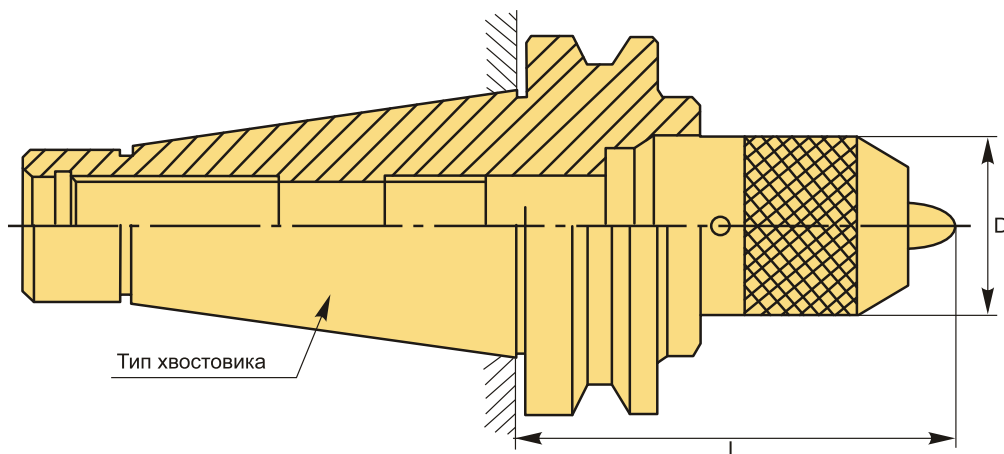

ТЕХНИЧЕСКИЕ ХАРАКТЕРИСТИКИ

Бренд:	Bright-tools
Вид патрона:	NT-APU сверлильный
Вид цанги:	APU16
Назначение:	Сверлильный

Диаметр, D: 53 мм

Длина, L: 105 мм

Тип хвостовика: NT40

Диапазон зажима: 3-16 мм

Вес: 2.044 кг

Габариты (длина/ширина/высота): 21x8x8 см

Вес: 2.044 кг

