



HSK63A-MTA4-160 (G2.5) патрон с выколоткой для инструмента с конусом Морзе №4 BRIGHT-TOOLS

Код: 37955

76 680 Т с НДС (за 1 шт.)

Бренд: Bright-tools



ОПИСАНИЕ

Оправка фрезерная (токарная) с выколоткой конус HSK DIN6383 для фиксации инструмента с хвостовиком конус Морзе №4. Вылет от шпинделя 160 мм, биение в пределах 0,005 мм.

Инструмент в оснастке закрепляется заклиниванием лапки, а заменяется выбиванием специальным клиновидным штифтом через паз патрона. Штифт приобретается отдельно.

Балансировка G2.5.

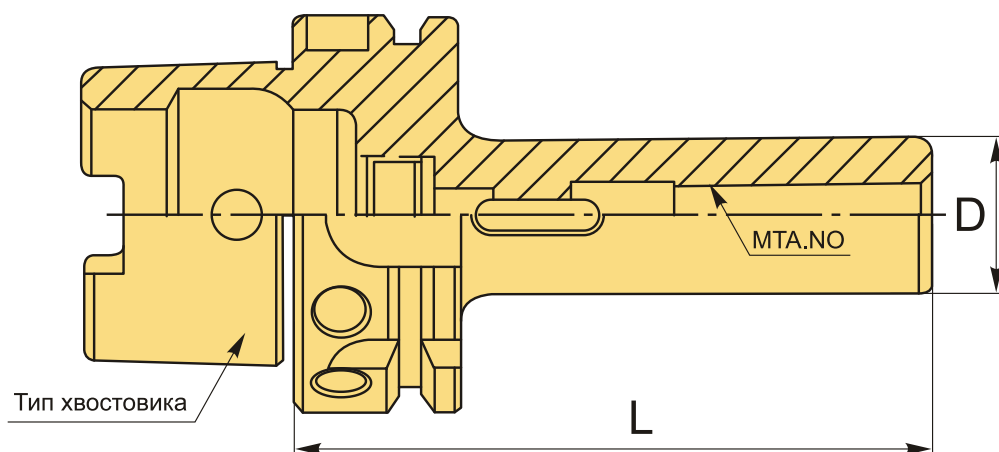

ТЕХНИЧЕСКИЕ ХАРАКТЕРИСТИКИ

Бренд:	Bright-tools
Вид патрона:	HSK-A-MTA Морзе с лапкой
Конус Морзе:	MTA4
Назначение:	Под Морзе с лапкой
Диаметр, D:	48 мм
Длина, L:	160 мм

Тип хвостовика:

HSK63A

Вес:

1.932 кг

Габариты (длина/ширина/высота):

20x8x8 см

Вес:

1.932 кг

