



BT50-NC42-110 (AD) силовой патрон для станков с ЧПУ BRIGHT-TOOLS

Код: 37836

194 318 Т с НДС (за 1 шт.)

Бренд: Bright-tools



ОПИСАНИЕ

Силовой цанговый патрон BT50-NC42-110 конус MAS403 BT для крепления инструментов с цилиндрическим хвостовиком в прямых цилиндрических цангах SC42. Оправка BT для высокоточного и высокоскоростного фрезерования, обработки тяжелых металлов.

Вылет от шпинделя 110 мм, биение в пределах 0,008 мм.

Силовые патроны BT используются совместно с цилиндрическими цангами-втулками SC для фиксации фрез, сверл с цилиндрическим хвостовиком, конструкция оправки позволяет работать с высокой точностью при резке тяжелых металлов.

Конус с допуском угла конуса АТЗ. Форма **AD** (подача СОЖ через центр).

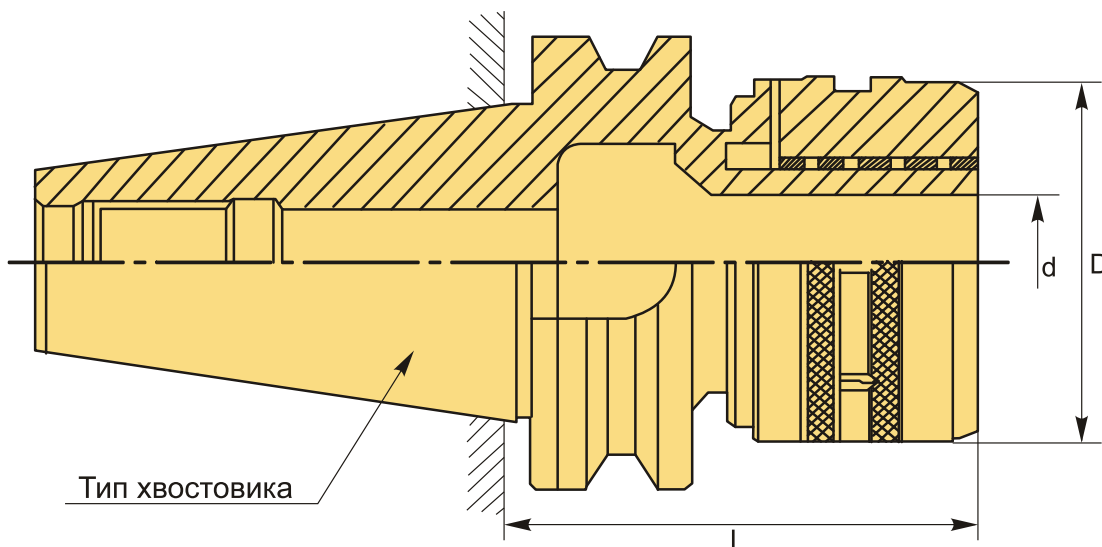

ТЕХНИЧЕСКИЕ ХАРАКТЕРИСТИКИ

Бренд:	Bright-tools
Вид патрона:	BT-NC силовой
Вид цанги:	SC42

Назначение:

Силовой

Диаметр, D:

99 мм

Длина, L:

110 мм

Тип хвостовика:

BT50

Диаметр, d:

42 мм

Вес:

6.334 кг

Габариты (длина/ширина/высота):

23x12x12 см

Вес:

6.334 кг

