



Плита угловая ПУ поверочная чугунная 4x5x6 дюймов

Код: 36887

41 014 Т с НДС (за 1 шт.)

Бренд: CNCM



ОПИСАНИЕ

Плита угловая ПУ поверочная чугунная ДхШхВ 6x4x5 дюймов (152.5x101.5x127.2 мм).

Угловые чугунные плиты предназначены для проверки перпендикулярности и плоскостности поверхностей (методом «пятна на краску»), а также используются при разметочных и слесарных работах как опорное приспособление. Изготовлены из высококачественного чугуна — материала с отличной износостойкостью, низким коэффициентом теплового расширения, устойчивостью к коррозии и без необходимости в размагничивании.

- Высокоточная прямоугольная плита, изготовлена из чугуна.
- Все грани и торцы плиты обработаны относительно друг друга с высокой параллельностью, перпендикулярностью и плоскостностью.
- Широко применяется для крепления деталей.
- Отверстие облегчает переноску плиты, обеспечивая удобный хват.
- Параллельность в пределах 0.00025" на 6".
- Плоскостность в пределах 0.0005" на 6".

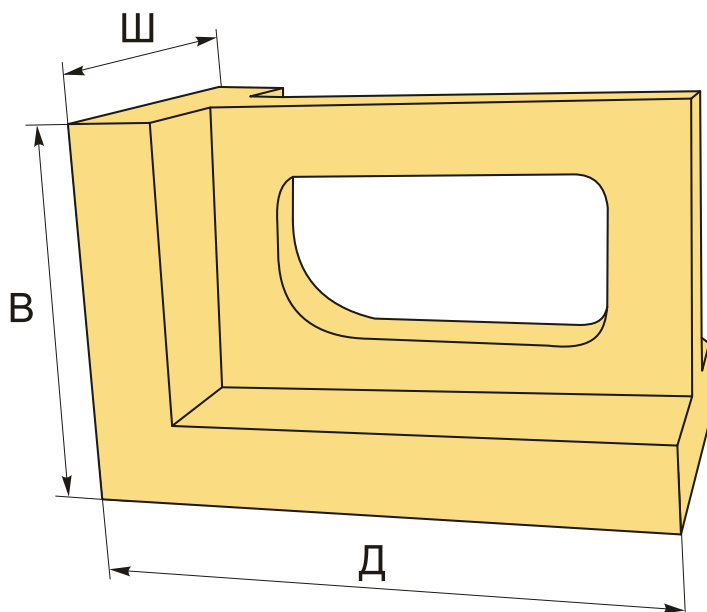

ТЕХНИЧЕСКИЕ ХАРАКТЕРИСТИКИ

Бренд:

CNCM

Вид мерителя:

Плита угловая

Высота: 5"

Размеры (ДхШ): 6"х4"

Вес: 6.330 кг

Вес: 6.330 кг

