



БПС-W40 Хвостовик барпуллера Weldon 40

Код: 33208

29 082 ₸ с НДС (за 1 шт.)

Бренд: Intool



ОПИСАНИЕ

Сменный хвостовик для барпуллера **БПС**, предназначен для присоединения барпуллера к магазину держателей инструмента, токарного обрабатывающего центра с типом присоединения Weldon40.

За счет выфрезерованных пазов на хвостовике, барпуллер может устанавливаться в двух положениях губок по отношению к горизонту.

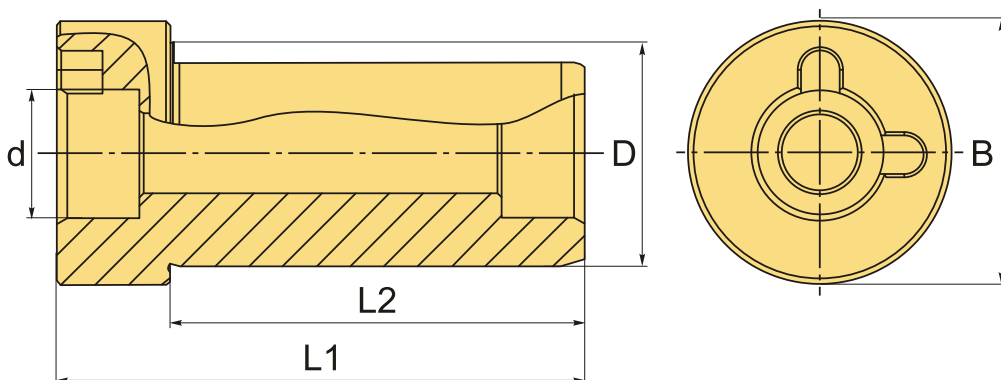

ТЕХНИЧЕСКИЕ ХАРАКТЕРИСТИКИ

Бренд:	Intool
B:	48 мм
d:	17 мм
D:	40 мм
L1:	78 мм
L2:	63 мм
Размер паза под штифт:	5x5x5.5 мм
Серия:	Хвостовик для БПС
Тип хвостовика:	Weldon

Вес: 0.710 кг

Габариты (длина/ширина/высота): 9x5x6 см

Вес: 0.710 кг

