

75°

МCKNL3225P12 резец для наружного точения

Код: 30846

16 755 Т с НДС (за 1 шт.)

Бренд: CNCМ



ОПИСАНИЕ

Резец токарный для наружного точения по металлу со сменными пластинами. Для пластин CN** 1204**. Державка токарная с креплением типа М (прижим клин-прихватом сверху). С углом в плане 75°.

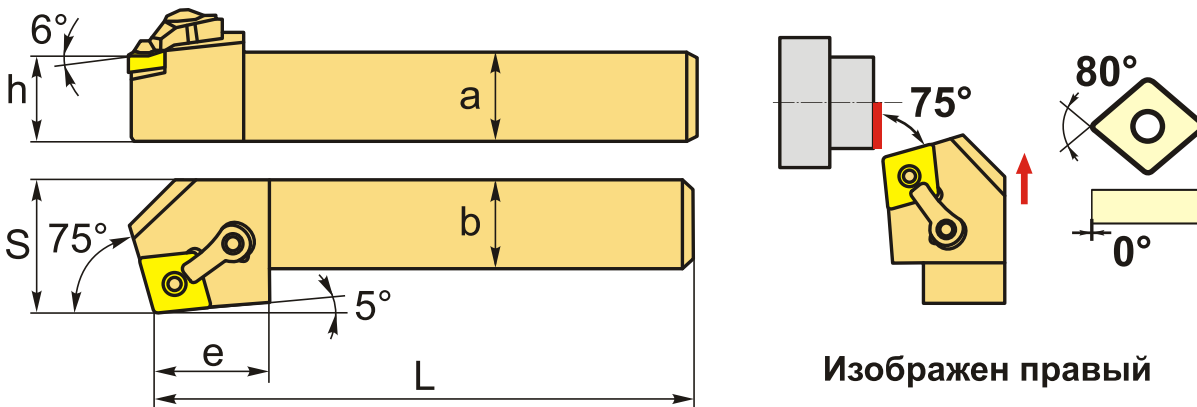

Изображен правый

ТЕХНИЧЕСКИЕ ХАРАКТЕРИСТИКИ

Бренд:	CNCМ
Подходящие пластины:	CN**1204**
Марка резца:	МCKNR/L
Вид точения:	наружное
Исполнение:	Левое
Система крепления:	М - прижим клин-прихватом сверху
Сечение, а x b:	32x25 мм
Длина, L:	170 (Р) мм
Размер устанавливаемой пластины:	12

Форма устанавливаемой пластины:

С-ромбическая 80°

e: 28 мм

h: 32 мм

S: 32 мм

Вес: 1.142 кг

Вес: 1.142 кг

