



MTB5-ER32-60 Цанговый патрон с конусом Морзе №5 с резьбой

Код: 29918

24 607 Т с НДС (за 1 шт.)

Бренд: CNCМ



ОПИСАНИЕ

Цанговый патрон MTB5-ER32-60 конус Морзе №5 с резьбой, для фрезерного станка. Оправка предназначена для цанг ER32 по стандарту **DIN 6499** для зажима фрез и другого инструмента с цилиндрическим хвостовиком. Вылет от шпинделя 60 мм, биение в пределах 0,01 мм.

В комплект к патрону MTB5-ER32-60 входит гайка для цанг ER32-UM.
Цанги ER32, ключ – приобретаются отдельно.

Цанговый патрон **MTB-ER** предназначен для надежного центрирования и фиксации режущего инструмента. Используется во фрезерных станках.

В отличие от оснастки МТА (с лапкой), патрон с конусом Морзе МТВ фиксируется во фрезерном станке на внутреннюю резьбу (осевое отверстие с резьбой в хвостовике). Такое крепление более надежное и жесткое, не позволяет прокручиваться инструменту. Поэтому оправки МТА с хвостовиком Конус Морзе обычно используют в токарных и других станках для сверления, а оправки МТВ с хвостовиком КМ можно использовать для фрезерования во фрезерных станках.

Оправку также можно использовать с переходными втулками для конусов Морзе, расширяя возможности станка.

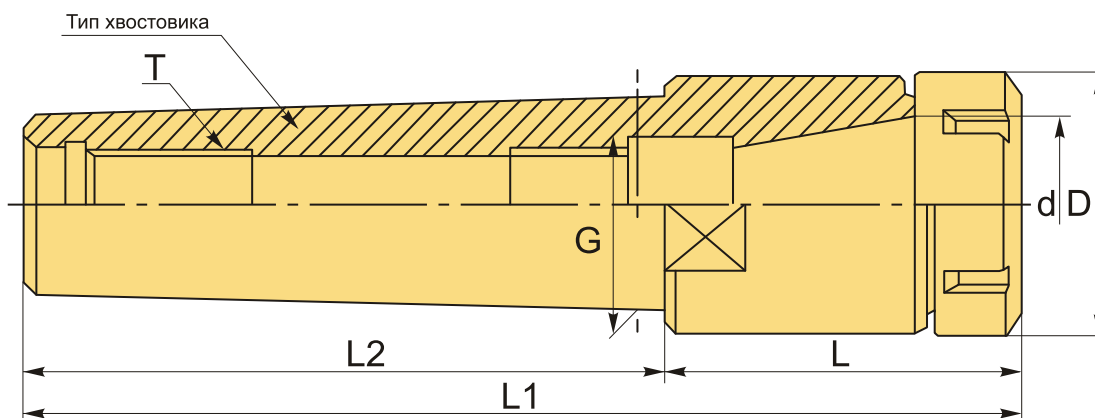

ТЕХНИЧЕСКИЕ ХАРАКТЕРИСТИКИ

Бренд:	CNCМ
G:	44.399 мм
L1:	196 мм

L2:	136 мм
T:	M20x2.5P
Вариант гайки:	UM
Вид патрона:	MTB-ER цанговый
Вид цанги:	ER32
Назначение:	Цанговый
Диаметр, D:	50 мм
Длина, L:	60 мм
Тип хвостовика:	MTB5
Диаметр, d:	32 мм
Вес:	1.600 кг
Габариты (длина/ширина/высота):	20x5x5 см
Вес:	1.600 кг

