

MGG300-5L GR958 пластина для отрезки и точения канавок

Код: 29460

3 837 Т с НДС (за 1шт.)

Бренд: CNCM



ОПИСАНИЕ

Сменная твердосплавная пластина для отрезки и точения канавок MGG. Группа обрабатываемых материалов по ISO: S.

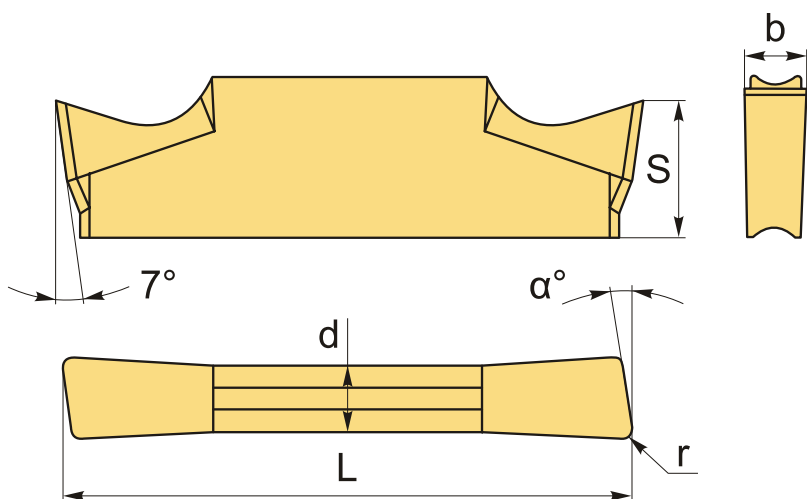

Изображен правый.

ТЕХНИЧЕСКИЕ ХАРАКТЕРИСТИКИ

Бренд:	CNCM
Марка:	MGG
Вид пластины:	твердосплавные
Размер пластины:	3
Ширина пластины, b :	3 мм
Обр-мый материал:	S (жаропрочные)
Радиус, r:	0.3 мм

Исполнение: левое

L: 21 мм

S: 4.8 мм

d: 2.35 мм

α° : 5°

Сплав отрезки: GR958

Вес: 0.004 кг

Вес: 0.004 кг

