



BT50-LBK6-170L Патрон для расточной головки

Код: 29220

95 664 Т с НДС (за 1 шт.)

Бренд: CNCM



ОПИСАНИЕ

Патрон BT50-LBK6-170L для расточной головки RBH, наружный диаметр 100 мм, длина 271.8 мм. Стандарт MAS403BT.

Станочная оправка типа LBK для фиксации расточной головки под размеры конуса BT.

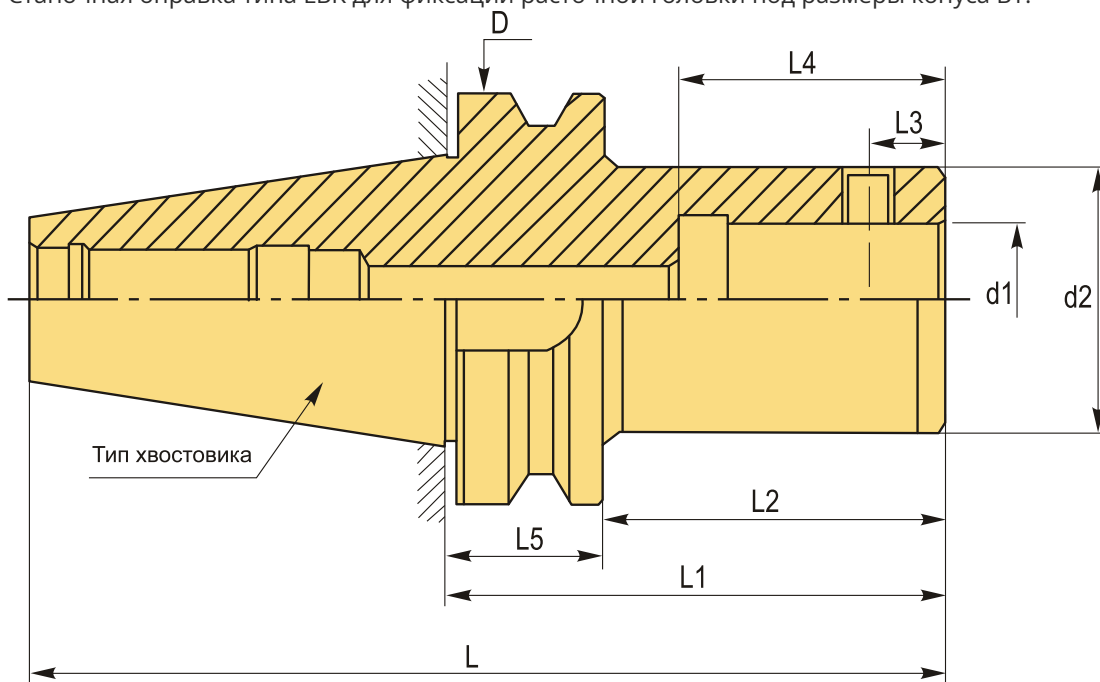

ТЕХНИЧЕСКИЕ ХАРАКТЕРИСТИКИ

Бренд:	CNCM
Тип крепления:	LBK/CK6
D:	100 мм
L:	271.8 мм
Длина, L1:	170 мм

L2: 132 мм

L3: 16 мм

L4: 55 мм

L5: 38 мм

d1: 36 мм

d2: 63 мм

Серия патрона: Патрон ВТ-LBK

Тип хвостовика: BT50

Вес: 6.638 кг

Габариты (длина/ширина/высота): 36x13x13 см

Вес: 6.638 кг

