



SK50-GSK6-105 Высокоскоростной патрон для цанг SK

Код: 28923

44 310 Т с НДС (за 1 шт.)

Бренд: CNCM



ОПИСАНИЕ

Высокоскоростной цанговый патрон для цанг SK для фрезерного станка. Оправка предназначена для цанг SK6 для зажима фрез, сверл и другого инструмента с цилиндрическим хвостовиком. Вылет от шпинделя 105 мм.

Балансировка: G6.3/15000 об/мин или G6.3/5000или G2.5/20000 об/мин.

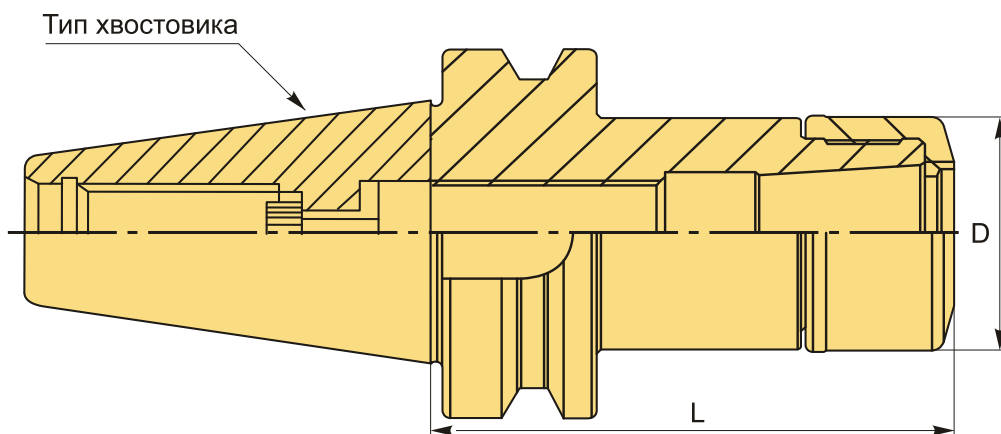

ТЕХНИЧЕСКИЕ ХАРАКТЕРИСТИКИ

Бренд:	CNCM
Вид патрона:	SK-GSK цанговый
Вид цанги:	SK06
Назначение:	Цанговый
Диаметр, D:	20 мм
Длина, L:	105 мм
Тип хвостовика:	SK50

Особенности:

Высокоскоростной

Вес:

2.872 кг

Габариты (длина/ширина/высота):

22x12x12 см

Вес:

2.872 кг

