



BT50-GSK20-135 Высокоскоростной патрон для цанг SK

Код: 28911

54 812 Т с НДС (за 1 шт.)

Бренд: CNCM



ОПИСАНИЕ

Высокоскоростной цанговый патрон для цанг SK для фрезерного станка. Оправка предназначена для цанг SK20 для зажима фрез, сверл и другого инструмента с цилиндрическим хвостовиком. Вылет от шпинделя 135 мм.

Балансировка: G6.3/15000 об/мин или G2.5/30000 об/мин.

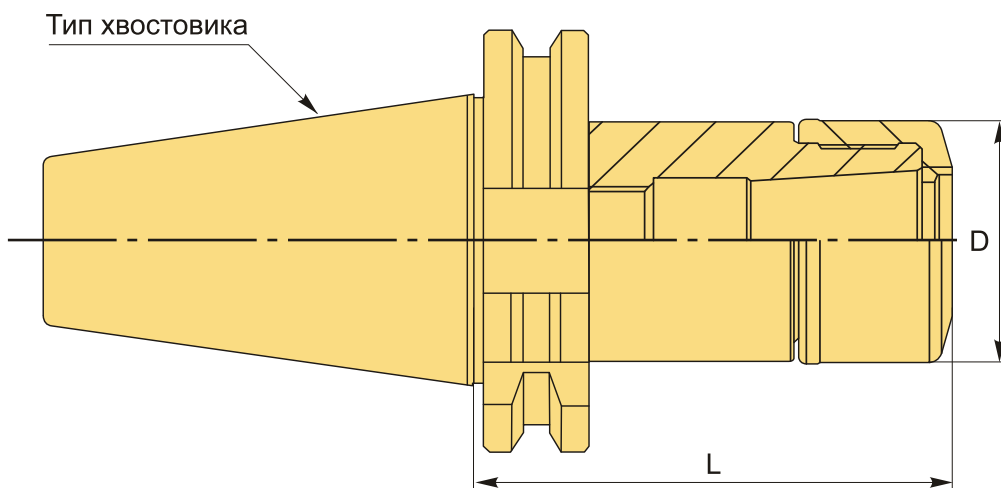

ТЕХНИЧЕСКИЕ ХАРАКТЕРИСТИКИ

Бренд:	CNCM
Вид патрона:	BT-GSK цанговый
Вид цанги:	SK20
Назначение:	Цанговый
Диаметр, D:	48 мм
Длина, L:	135 мм
Тип хвостовика:	BT50

Особенности:

Высокоскоростной

Вес: 4.570 кг

Габариты (длина/ширина/высота): 24x12x12 см

Вес: 4.570 кг

