



BT30-GSK16-90 Высокоскоростной патрон для цанг SK

Код: 28900

39 810 Т с НДС (за 1 шт.)

Бренд: CNCM



ОПИСАНИЕ

Высокоскоростной цанговый патрон для цанг SK для фрезерного станка. Оправка предназначена для цанг SK16 для зажима фрез, сверл и другого инструмента с цилиндрическим хвостовиком. Вылет от шпинделя 90 мм.

Балансировка: G6.3/15000 об/мин или G2.5/30000 об/мин.

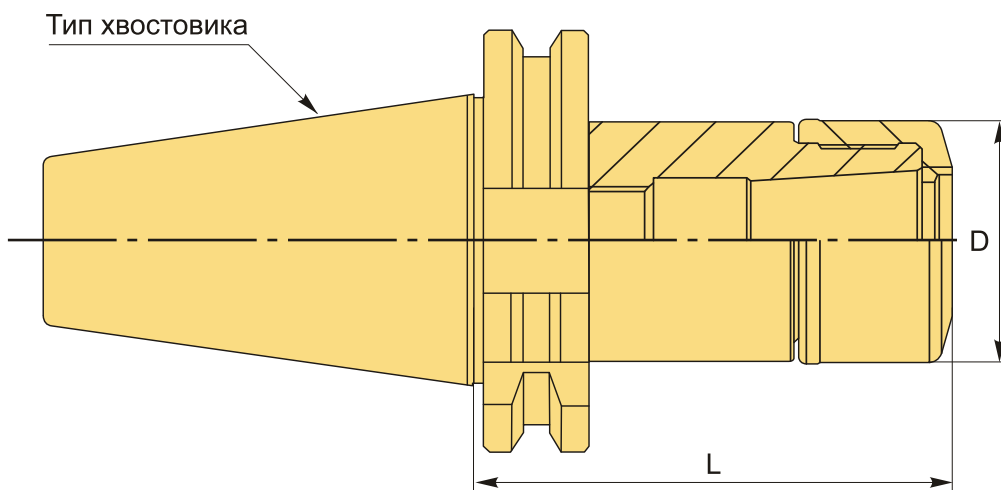

ТЕХНИЧЕСКИЕ ХАРАКТЕРИСТИКИ

Бренд:	CNCM
Вид патрона:	BT-GSK цанговый
Вид цанги:	SK16
Назначение:	Цанговый
Диаметр, D:	40 мм
Длина, L:	90 мм
Тип хвостовика:	BT30

Особенности:

Высокоскоростной

Вес: 0.854 кг

Габариты (длина/ширина/высота): 16x6x6 см

Вес: 0.854 кг

