



RPMT08T2MOE-JS LF6018 пластина для фрез

Код: 25823

**2 165 ₸** с НДС (за 1шт.)

Бренд: Deskar



## ОПИСАНИЕ

Сменная твердосплавная пластина по металлу RPMT. Круглая. Группа обрабатываемых материалов по ISO: M.

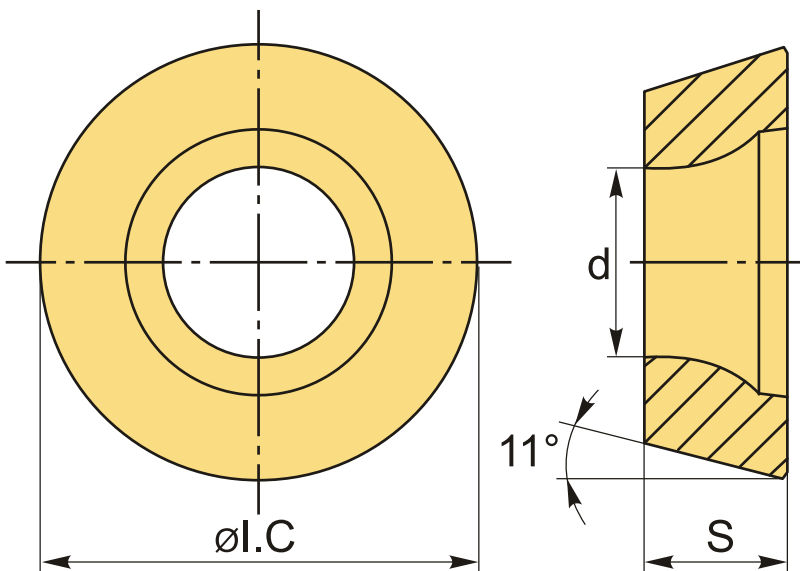

## ТЕХНИЧЕСКИЕ ХАРАКТЕРИСТИКИ

Бренд:	Deskar
Вид обработки:	M (получистовая)
Марка:	RPMT
Вид пластины:	твердосплавные
Тип пластины (форма):	R-круглая
Размер пластины:	8
Обр-мый материал:	M (нержавеющая сталь)

Стружкой фрезерования: JS-D

Сплав фрезерования: LF6018

ØI.C: 8 мм

S: 2.78 мм

d: 2.94 мм

Вес: 0.002 кг

Вес: 0.002 кг

