



212-3 Губка промежуточная подвижная (для 313-3 и 230E-3) GERARDI

Код: 24285

100 415 Т с НДС (за 1 шт.)

Бренд: Gerardi



ОПИСАНИЕ

Ширина **146** мм. Средняя (центральная) подвижная губка для тисков GERARDI. Количество: 1 шт.

Промежуточная губка с двойным уступом расширяет возможности тисков GERARDI при двойном зажиме заготовок,

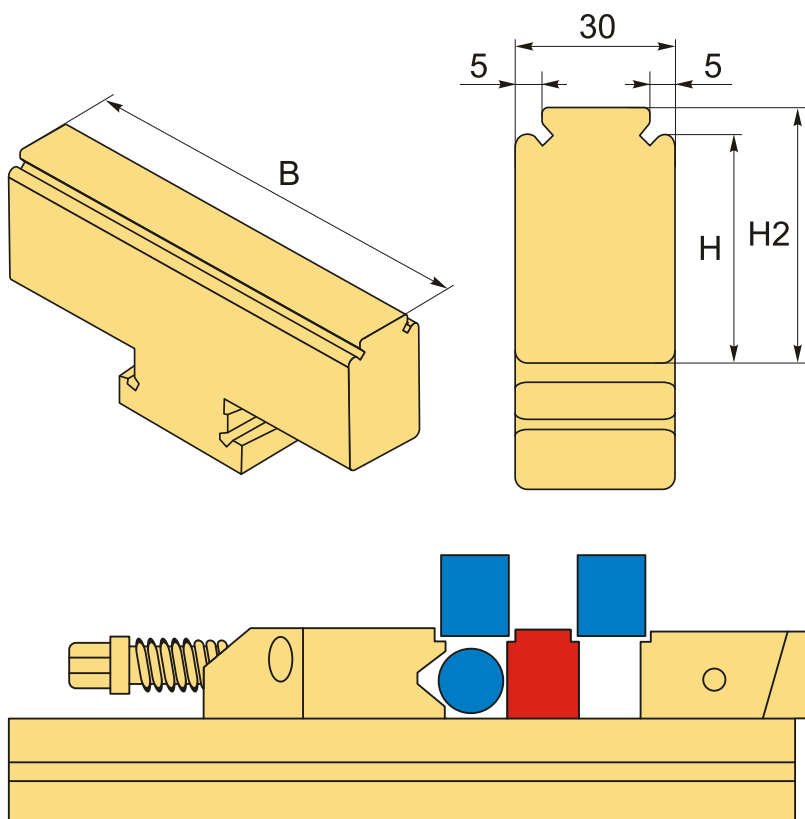

ТЕХНИЧЕСКИЕ ХАРАКТЕРИСТИКИ

Бренд:	Gerardi
H2:	48 мм
Вид оснастки:	Губки
Серия тисков:	Губки серии 212 Gerardi

Ширина губок, В: 146 мм

Н: 43 мм

Вес: 1.808 кг

Габариты (длина/ширина/высота): 16x7x7 см

Вес: 1.808 кг

