



212-1 Губка промежуточная подвижная (для 313-1 и 230E-1) GERARDI

Код: 24283

50 207 Т с НДС (за 1 шт.)

Бренд: Gerardi



ОПИСАНИЕ

Ширина **96** мм. Средняя (центральная) подвижная губка для тисков GERARDI. Количество: 1 шт.

Промежуточная губка с двойным уступом расширяет возможности тисков GERARDI при двойном зажиме заготовок,

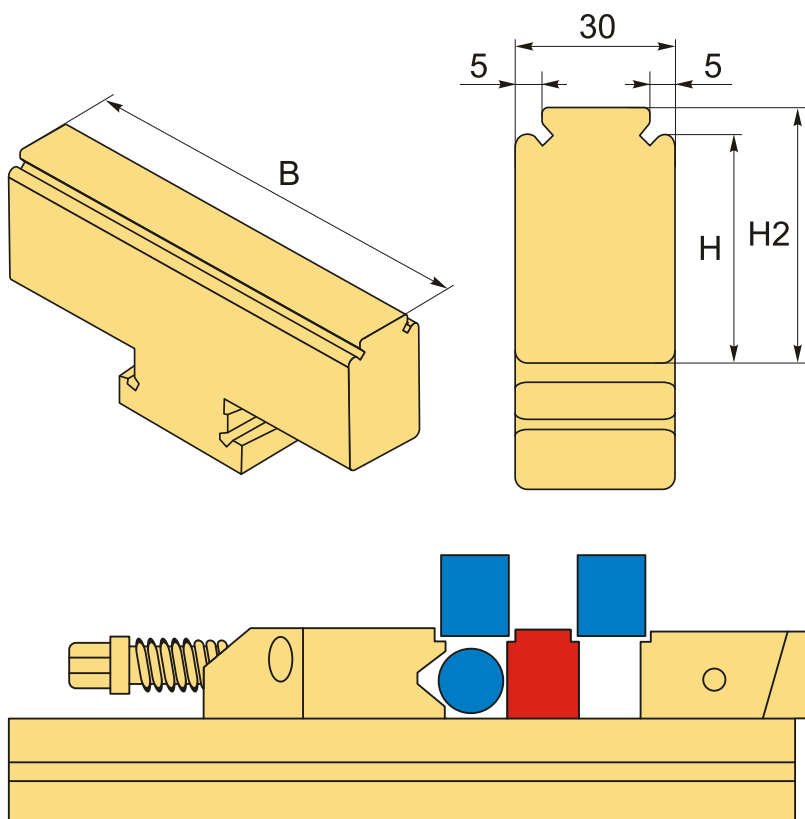

ТЕХНИЧЕСКИЕ ХАРАКТЕРИСТИКИ

Бренд:	Gerardi
H2:	28 мм
Вид оснастки:	Губки
Серия тисков:	Губки серии 212 Gerardi

Ширина губок, В: 96 мм

Н: 23 мм

Вес: 0.650 кг

Габариты (длина/ширина/высота): 10x5x3 см

Вес: 0.650 кг

