



GIMY420 IC808 пластина для точения канавок

Код: 23500

16 730 ₸ с НДС (за 1 шт.)

Бренд: MSD



ОПИСАНИЕ

Сменная твердосплавная пластина по металлу GIMY. Группа обрабатываемых материалов по ISO: P, M, K, H, S. Пластина полный аналог производителя Искар.

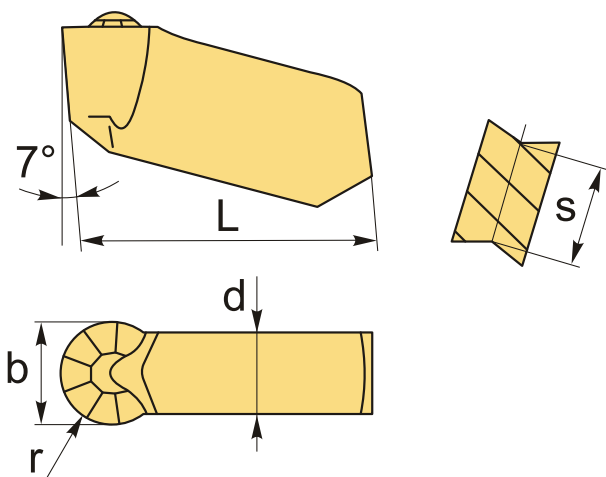

ТЕХНИЧЕСКИЕ ХАРАКТЕРИСТИКИ

Бренд:	MSD
Марка:	GIMY
Вид пластины:	твердосплавные
Размер пластины:	4
Ширина пластины, b :	4 мм
Обр-мый материал:	P (сталь) M (нержавеющая сталь) K (чугун) S (жаропрочные) H (твердые материалы)
Назначение:	Пластины для профильной обработки (скругленные)

Радиус, r:	2.0 мм
L:	15.3 мм
S:	5 мм
d:	3.2 мм
Сплав отрезки:	IC808
Стружкой отрезки:	GIMY радиусная
Вес:	0.005 кг
Вес:	0.005 кг

