



VCGX220512-AL IN8025 пластина для точения

Код: 22425

9 524 Т с НДС (за 1шт.)

Бренд: Intool



ОПИСАНИЕ

Сменная твердосплавная пластина по металлу VCGX. Ромбическая 35°. Группа обрабатываемых материалов по ISO: N.

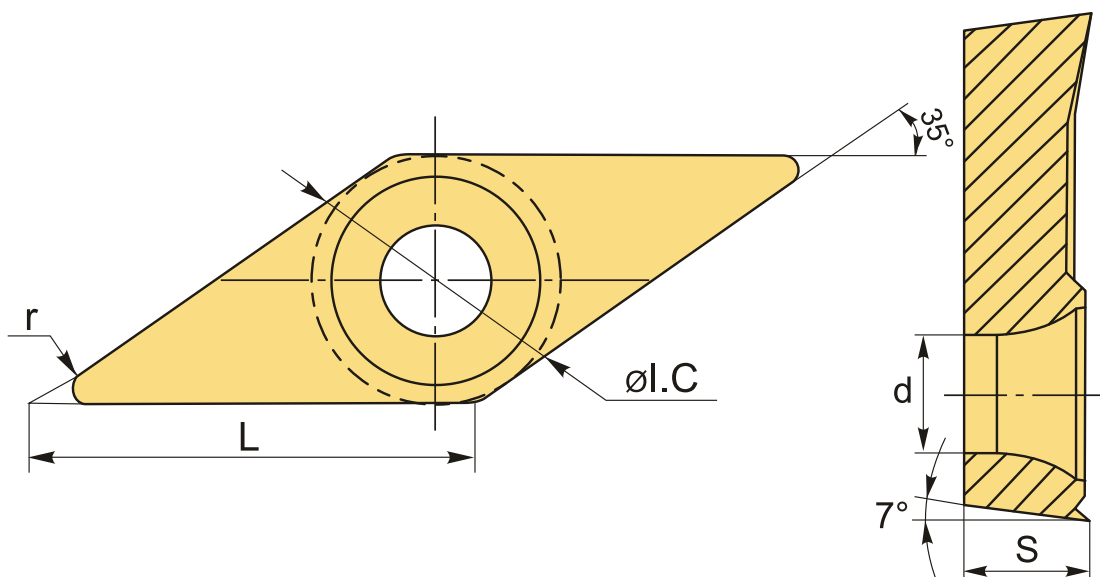

ТЕХНИЧЕСКИЕ ХАРАКТЕРИСТИКИ

Бренд:	Intool
Вид обработки:	L (чистовая) M (получистовая)
Марка:	VCGX
Вид пластины:	твердосплавные
Тип пластины (форма):	V-ромбическая 35°
Задний угол:	C-7°
Размер пластины:	22

Обр-мый материал:

N (цветные металлы)

Стружкойлом точения: AL

Радиус, г: 1.2 мм

Сплав: IN8025

L: 22.1 мм

ØI.C: 12.7 мм

S: 5.56 мм

d: 5.6 мм

Вес: 0.020 кг

Вес: 0.020 кг

