



D20-d7-SD Втулка переходная с малым внутренним диаметром

Код: 22286

11 253 Т с НДС (за 1 шт.)

Бренд: CNCM



ОПИСАНИЕ

Втулка переходная с малым внутренним диаметром. Применяется для малых и мини резцов.

Держатель для минирезцов D20-d7-SD с малым внутренним диаметром для мелких расточных державок и мини резцов (микрорезцов) с цилиндрическим хвостовиком. Втулка для перехода с хвостовика диаметром 7 мм на диаметр 20 мм. Инструмент фиксируется винтами.

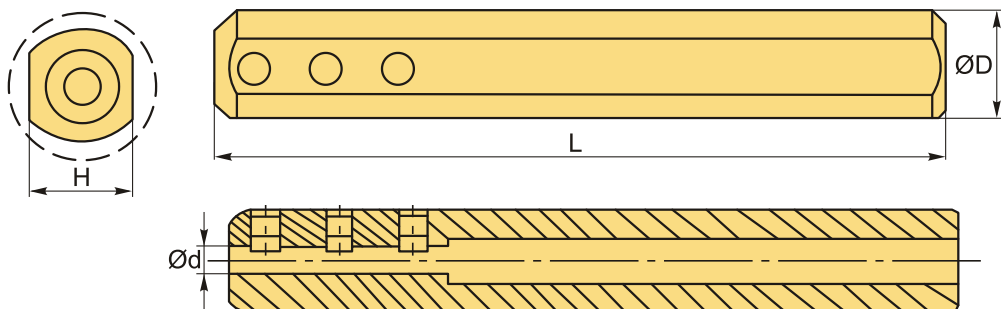

ТЕХНИЧЕСКИЕ ХАРАКТЕРИСТИКИ

Бренд:	CNCM
D (наруж.):	20 мм
H:	19 мм
Вид втулки:	Цилиндр - цилиндр МД
Длина, L:	100 мм
Диаметр, d:	7 мм
Вес:	0.204 кг
Габариты (длина/ширина/высота):	12x3x3 см
Вес:	0.204 кг

