



**IM60S-12-26083-E4 фреза концевая  
твердосплавная**

Код: 20765

**61 808 Т** с НДС (за 1 шт.)

Бренд: Intool



**ОПИСАНИЕ**

Фреза монолитная твердосплавная по металлу для фрезерного станка, концевая. Диаметр - 12 мм. Длина рабочей части - 26 мм, общая длина - 83 мм. Диаметр хвостовика - 12 мм. Количество зубьев - 4. Группа обрабатываемых материалов: P, M, K, S.

Фрезы с переменным углом спирали позволяют снизить вибрацию, в том числе при высокоскоростной обработке. Гарантия высокого качества обрабатываемой поверхности и продление срока службы фрез даже при больших подачах и большом съеме материала.

Превосходная производительность и стабильность фрезерования, легкое удаление стружки за счет особой геометрии фрез, отличной прочности кромок и высокой противоударной устойчивости.





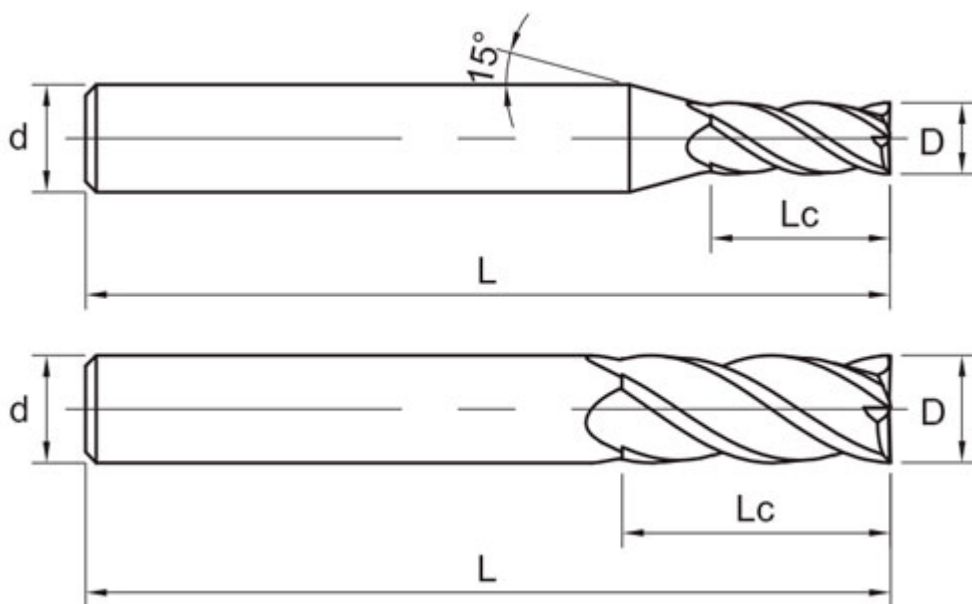

**PVD**-покрытие фрез придает инструменту высокую износостойкость и в сочетании с субмикронной, зернистой, твердосплавной подложкой, обеспечивает превосходную, высокотемпературную твердость, стойкость к сколам, хорошую эффективность обработки и устойчивость к разрушению.

Серия **IM60S** может использоваться для трохойдального фрезерования, высокопроизводительной или чистовой обработки.



⊗ - Оптимальное применение ○ - Возможное применение

Материал заготовки			
<b>P</b>	<b>M</b>	<b>K</b>	<b>S</b>

1234	5	123	123	123	4
Углеродистая, легированная сталь (<35HRC)	Легированная, инструментальная сталь (48HRC)	Нержавеющая сталь	Чугун	Жаропрочные сплавы	Титановые сплавы
					

## ТЕХНИЧЕСКИЕ ХАРАКТЕРИСТИКИ

Бренд:	Intool
Концевые фрезы:	IM60S-E4
Обработка материалов до (макс.):	48 HRC
Марка фрезы:	IM60S-E4
Вид фрезы:	цельные твердосплавные
ØD фрезы:	12 мм
Тип фрезы:	концевая
Угол наклона спирали фрезы:	35/38 °
Переменный угол:	есть
Обрабатываемый материал:	<ul style="list-style-type: none"> <li>P - сталь</li> <li>M - нержавеющая сталь</li> <li>K - чугун</li> <li>S - жаропрочные</li> </ul>
Ød:	12 мм
Количество зубьев:	4
L:	83 мм
Lc:	26 мм
Покрытие:	TiAlN (AlTiN)
Особенности фрезы:	Переменный угол спирали
Вес:	0.124 кг
Вес:	0.124 кг

