



**IM60S-10-25075-E4 фреза концевая
твердосплавная**

Код: 20764

44 043 Т с НДС (за 1 шт.)

Бренд: Intool



ОПИСАНИЕ

Фреза монолитная твердосплавная по металлу для фрезерного станка, концевая. Диаметр - 10 мм. Длина рабочей части - 25 мм, общая длина - 75 мм. Диаметр хвостовика - 10 мм. Количество зубьев - 4. Группа обрабатываемых материалов: P, M, K, S.

Фрезы с переменным углом спирали позволяют снизить вибрацию, в том числе при высокоскоростной обработке. Гарантия высокого качества обрабатываемой поверхности и продление срока службы фрез даже при больших подачах и большом съеме материала.

Превосходная производительность и стабильность фрезерования, легкое удаление стружки за счет особой геометрии фрез, отличной прочности кромок и высокой противоударной устойчивости.





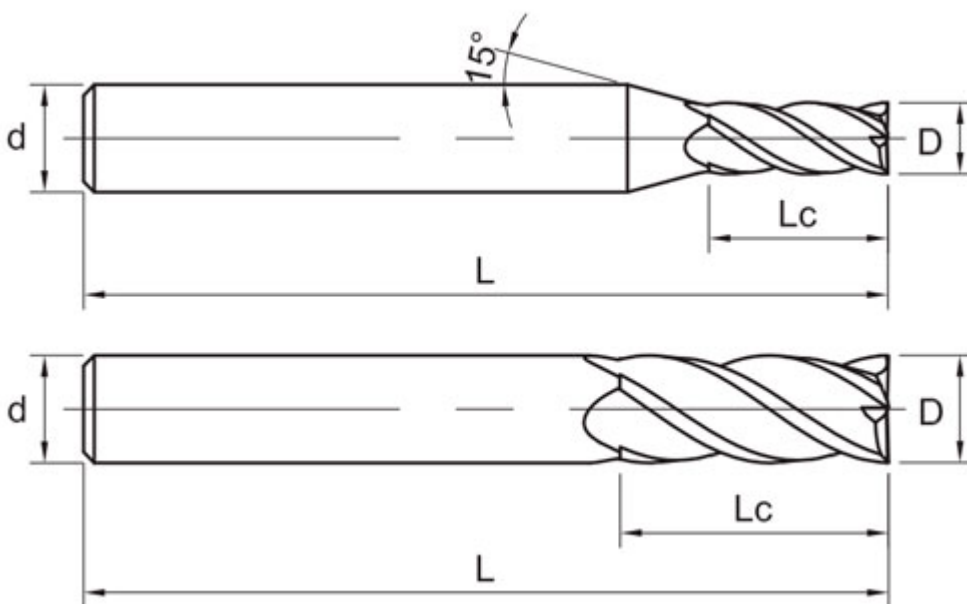

PVD-покрытие фрез придает инструменту высокую износостойкость и в сочетании с субмикронной, зернистой, твердосплавной подложкой, обеспечивает превосходную, высокотемпературную твердость, стойкость к сколам, хорошую эффективность обработки и устойчивость к разрушению.

Серия **IM60S** может использоваться для трохойдального фрезерования, высокопроизводительной или чистовой обработки.



⊗ - Оптимальное применение ○ - Возможное применение

Материал заготовки			
P	M	K	S

1234	5	123	123	123	4
Углеродистая, легированная сталь (<35HRC)	Легированная, инструментальная сталь (48HRC)	Нержавеющая сталь	Чугун	Жаропрочные сплавы	Титановые сплавы
					

ТЕХНИЧЕСКИЕ ХАРАКТЕРИСТИКИ

Бренд:	Intool
Концевые фрезы:	IM60S-E4
Обработка материалов до (макс.):	48 HRC
Марка фрезы:	IM60S-E4
Вид фрезы:	цельные твердосплавные
ØD фрезы:	10 мм
Тип фрезы:	концевая
Угол наклона спирали фрезы:	35/38 °
Переменный угол:	есть
Обрабатываемый материал:	<ul style="list-style-type: none"> P - сталь M - нержавеющая сталь K - чугун S - жаропрочные
Ød:	10 мм
Количество зубьев:	4
L:	75 мм
Lc:	25 мм
Покрытие:	TiAlN (AlTiN)
Особенности фрезы:	Переменный угол спирали
Вес:	0.080 кг
Вес:	0.080 кг

