



МТВ4-В24 втулка переходная с конуса морзе на сверлильный патрон

Код: 19550

7 432 Т с НДС (за 1шт.)

Бренд: CNCM



ОПИСАНИЕ

Втулка переходная цилиндрическая с конуса морзе №4 на укороченный сверлильный патрон В24.

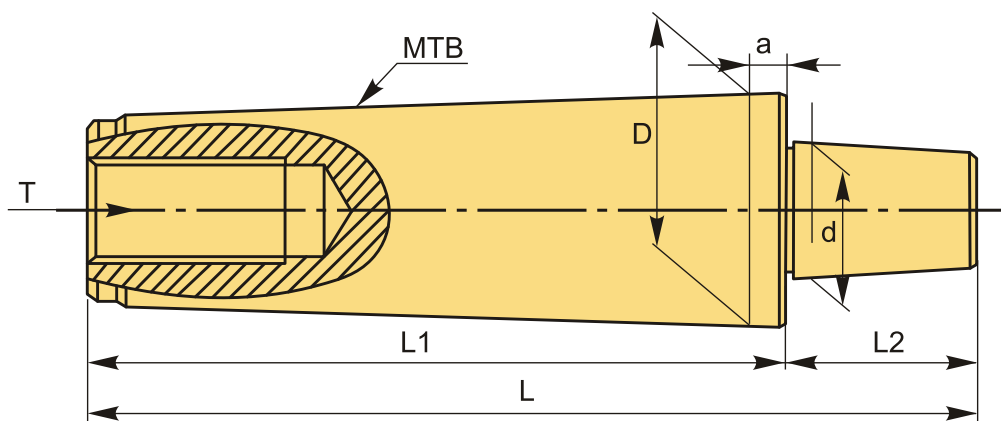

ТЕХНИЧЕСКИЕ ХАРАКТЕРИСТИКИ

Бренд:	CNCM
D (наруж.):	31.267 мм
L1:	109 мм
L2:	59 мм
T:	M16x2.0P-5/8"-11UNC
Вид втулки:	Конуса Морзе - Сверлильный патрон
a:	6.5 мм
Наружный конус :	MTB4
Длина, L:	168 мм

Диаметр, d: 23.825 мм

Патрон сверлильный: B24

Вес: 0.720 кг

Габариты (длина/ширина/высота): 17x4x4 см

Вес: 0.720 кг

