



MTB3-B22 втулка переходная с конуса морзе на сверлильный патрон

Код: 19543

4 572 Т с НДС (за 1шт.)

Бренд: CNCM



ОПИСАНИЕ

Втулка переходная цилиндрическая с конуса морзе №3 на укороченный сверлильный патрон B22.

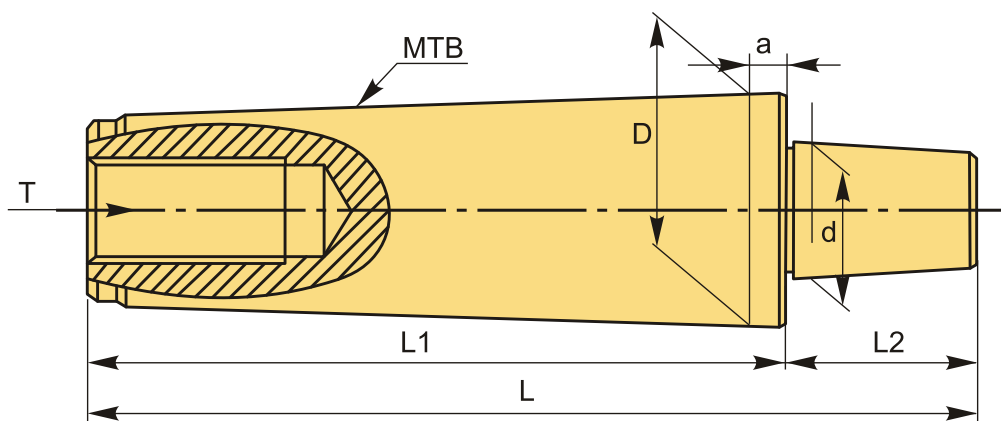

ТЕХНИЧЕСКИЕ ХАРАКТЕРИСТИКИ

Бренд:	CNCM
D (наруж.):	23.825 мм
L1:	86 мм
L2:	49 мм
T:	M12x1.75P-1/2"-13UNC
Вид втулки:	Конуса Морзе - Сверлильный патрон
a:	5 мм
Наружный конус :	MTB3
Длина, L:	135 мм

Диаметр, d: 21.793 мм

Патрон сверлильный: B22

Вес: 0.358 кг

Габариты (длина/ширина/высота): 14x3x3 см

Вес: 0.358 кг

