



MTB2-B24 втулка переходная с конуса морзе на сверлильный патрон

Код: 19538

4 282 Т с НДС (за 1шт.)

Бренд: CNCM



ОПИСАНИЕ

Втулка переходная цилиндрическая с конуса морзе №2 на укороченный сверлильный патрон B24.

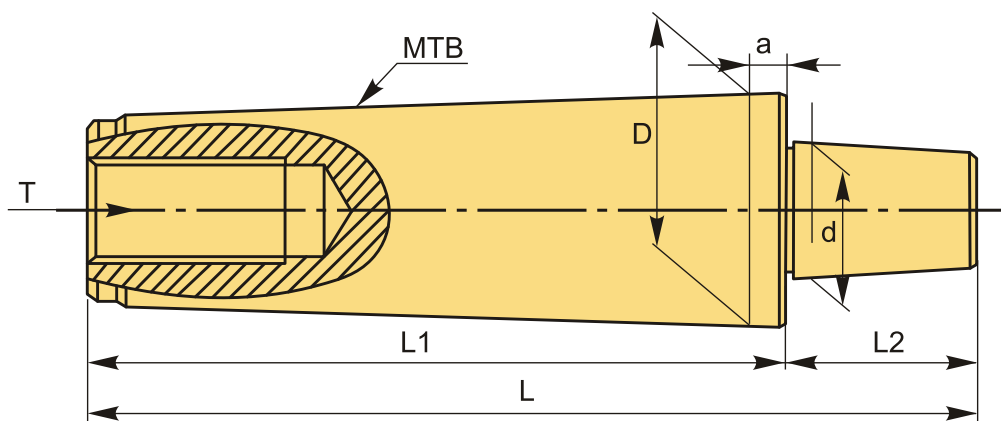

ТЕХНИЧЕСКИЕ ХАРАКТЕРИСТИКИ

Бренд:	CNCM
D (наруж.):	17.78 мм
L1:	69 мм
L2:	58 мм
T:	M10x1.5P-3/8"-16UNC
Вид втулки:	Конуса Морзе - Сверлильный патрон
a:	5 мм
Наружный конус :	MTB2
Длина, L:	127 мм

Диаметр, d: 23.825 мм

Патрон сверлильный: B24

Вес: 0.286 кг

Габариты (длина/ширина/высота): 13x3x3 см

Вес: 0.286 кг

