



Корпусное сверло UD30.WC04.220.W25

Код: 19488

46 725 Т с НДС (за 1 шт.)

Бренд: CNCM



ОПИСАНИЕ

Корпус сверла по металлу со сменными твердосплавными пластинами. Для пластин WCMX040208. Устанавливаются две пластины - наружная и внутренняя. С каналом для СОЖ. Глубина сверления - 70 мм. Диаметр отверстия - 22.0 мм. Хвостовик Weldon, диаметр - 25 мм.

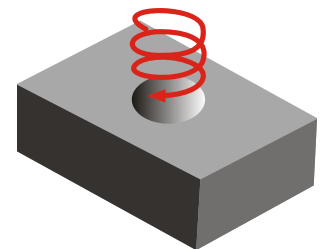
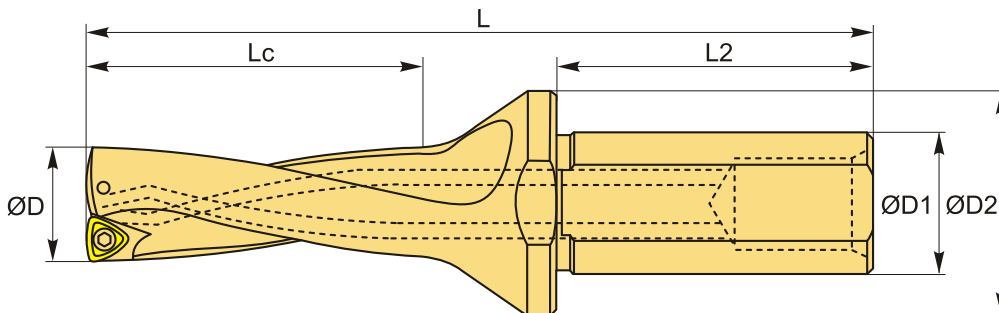

ТЕХНИЧЕСКИЕ ХАРАКТЕРИСТИКИ

Бренд:	CNCM
Подходящие пластины:	WCMX040208
Серия сверла:	UD30.WC
Глубина сверления:	3 x D
Тип охлаждения:	Внутренний
Тип хвостовика:	Weldon
Диаметр, D:	22 мм
L:	156 мм
L2:	56 мм
Lc:	70 мм

D1: 25 мм

D2: 40 мм

Материал сверла: Сверла с пластинами

Комплект пластин: Приобретается отдельно

Вес: 0.500 кг

Вес: 0.500 кг

