



Корпусное сверло UD30.WC03.170.W25

Код: 19483

36 191 Т с НДС (за 1 шт.)

Бренд: CNCM



ОПИСАНИЕ

Корпус сверла по металлу со сменными твердосплавными пластинами. Для пластин WCMX030208. Устанавливаются две пластины - наружная и внутренняя. С каналом для СОЖ. Глубина сверления - 55 мм. Диаметр отверстия - 17.0 мм. Хвостовик Weldon, диаметр - 25 мм.

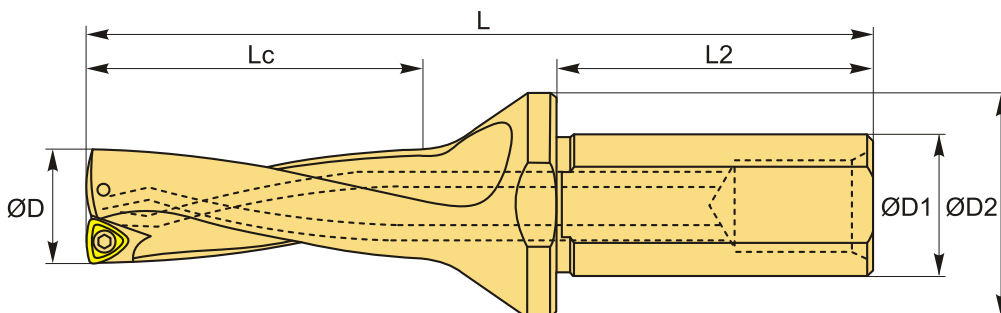

ТЕХНИЧЕСКИЕ ХАРАКТЕРИСТИКИ

Бренд:	CNCM
Подходящие пластины:	WCMX030208
Серия сверла:	UD30.WC
Глубина сверления:	3 x D
Тип охлаждения:	Внутренний
Тип хвостовика:	Weldon
Диаметр, D:	17 мм
L:	133 мм
L2:	56 мм
Lc:	55 мм

D1: 25 мм

D2: 32 мм

Материал сверла: Сверла с пластинами

Комплект пластин: Приобретается отдельно

Вес: 0.340 кг

Вес: 0.340 кг

