



Корпусное сверло UD30.WC08.480.W40

Код: 19472

98 419 ₸ с НДС (за 1 шт.)

Бренд: CNCM



ОПИСАНИЕ

Корпус сверла по металлу со сменными твердосплавными пластинами. Для пластин WCMX080412. Устанавливаются две пластины - наружная и внутренняя. С каналом для СОЖ. Глубина сверления - 149 мм. Диаметр отверстия - 48.0 мм. Хвостовик Weldon, диаметр - 40 мм.

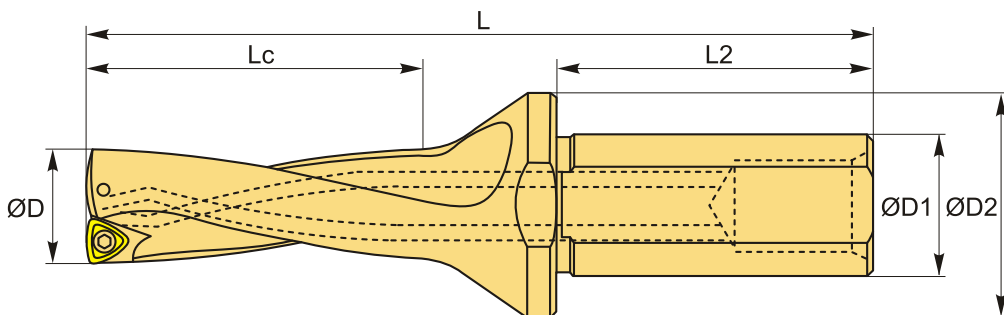

ТЕХНИЧЕСКИЕ ХАРАКТЕРИСТИКИ

Бренд:	CNCM
Подходящие пластины:	WCMX080412
Серия сверла:	UD30.WC
Глубина сверления:	3 x D
Тип охлаждения:	Внутренний
Тип хвостовика:	Weldon
Диаметр, D:	48 мм
L:	255 мм
L2:	70 мм
Lc:	149 мм

D1: 40 мм

D2: 70 мм

Материал сверла: Сверла с пластинами

Комплект пластин: Приобретается отдельно

Вес: 2.350 кг

Вес: 2.350 кг

