



LBK3-3-45L Удлинитель расточной оправки

Код: 18987

14 032 Т с НДС (за 1 шт.)

Бренд: CNCM



ОПИСАНИЕ

Оправка LBK3-3-45L для увеличения глубины растачивания, LBK №3, L1 45 мм.

Оснастка предназначена для расточных головок RBH и других. Расширяют технические возможности расточных систем.

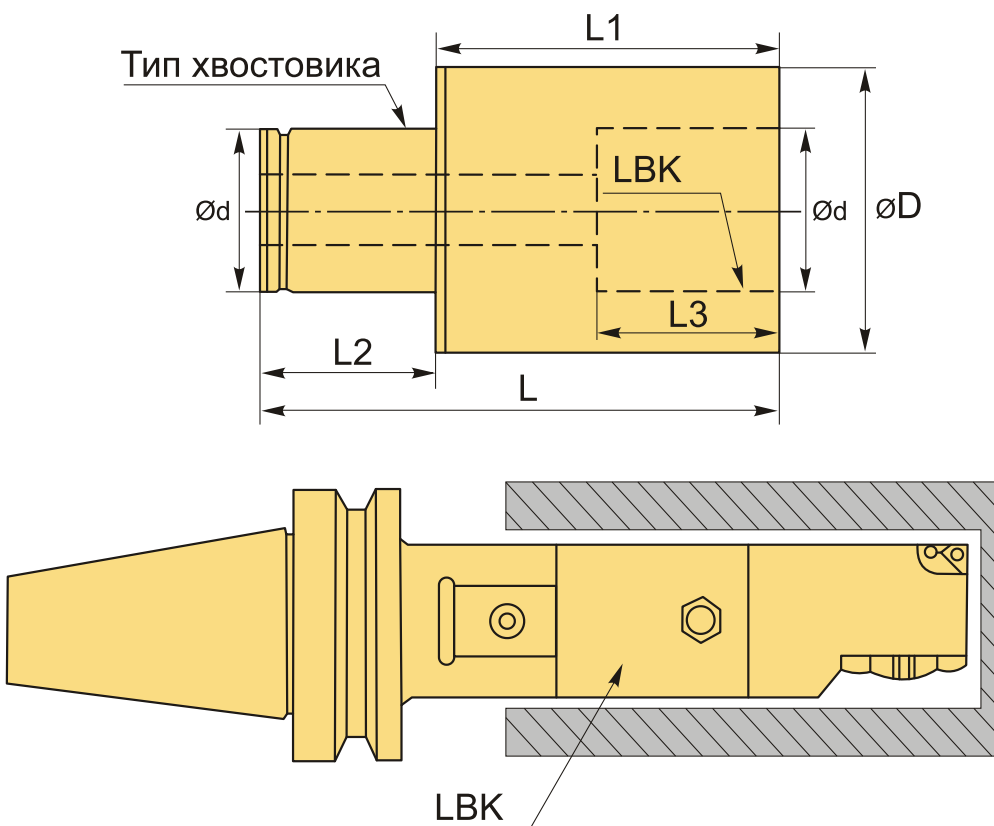

ТЕХНИЧЕСКИЕ ХАРАКТЕРИСТИКИ

Бренд:	CNCM
Для какой системы:	EWH RBH

Тип крепления:	LBK/CK3
L:	65 мм
Длина, L1:	45 мм
L2:	20 мм
L3:	25 мм
d:	18 мм
D:	31 мм
Серия удлинителя:	Удлинители LBK-LBK
Тип хвостовика:	LBK3
Вес:	0.254 кг
Габариты (длина/ширина/высота):	11x4x4 см
Вес:	0.254 кг

