



SK50-LBK3-90L Патрон для расточной головки

Код: 16238

67 220 Т с НДС (за 1 шт.)

Бренд: CNCM



ОПИСАНИЕ

Патрон SK50-LBK3-90L для расточной головки RBH, наружный диаметр 97.5 мм, длина 191.75 мм. Стандарт DIN69871.

Станочная оправка типа LBK для фиксации расточной головки под размеры конуса SK.

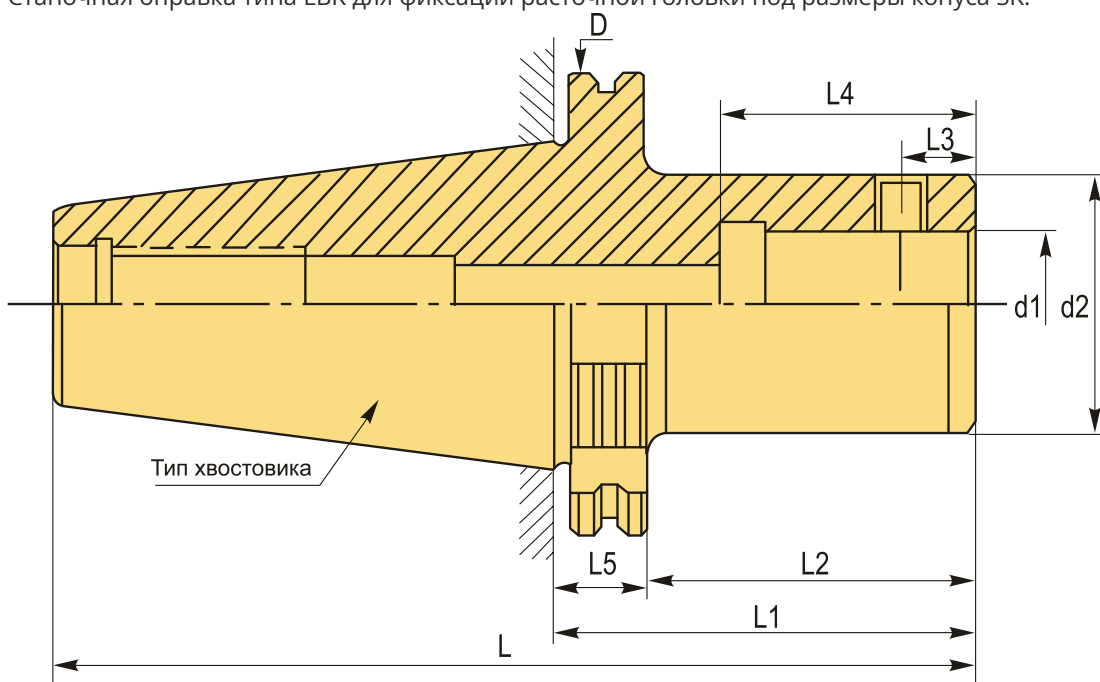

ТЕХНИЧЕСКИЕ ХАРАКТЕРИСТИКИ

Бренд:	CNCM
Тип крепления:	LBK/CK3
D:	97.5 мм
L:	191.75 мм
Длина, L1:	90 мм

L2: 70.9 мм

L3: 8 мм

L4: 35 мм

L5: 19.1 мм

d1: 18 мм

d2: 31 мм

Серия патрона: Патрон SK-LBK

Тип хвостовика: SK50

Вес: 2.984 кг

Габариты (длина/ширина/высота): 21x12x12 см

Вес: 2.984 кг

