



SK40-LBK6-65L Патрон для расточной головки

Код: 16235

46 095 Т с НДС (за 1 шт.)

Бренд: CNCM



ОПИСАНИЕ

Патрон SK40-LBK6-65L для расточной головки RBH, наружный диаметр 63.55 мм, длина 133.4 мм. Стандарт DIN69871.

Станочная оправка типа LBK для фиксации расточной головки под размеры конуса SK.

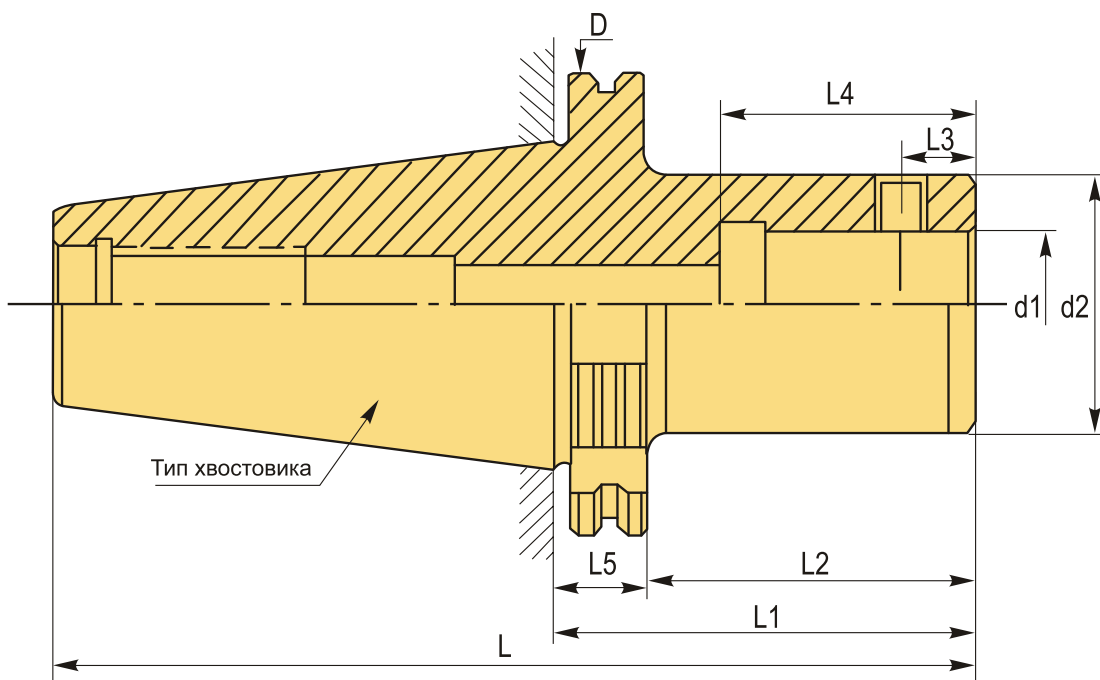

ТЕХНИЧЕСКИЕ ХАРАКТЕРИСТИКИ

Бренд:	CNCM
Тип крепления:	LBK/CK6
D:	63.55 мм
L:	133.4 мм
Длина, L1:	65 мм

L2: 45.9 мм

L3: 16 мм

L4: 55 мм

L5: 19.1 мм

d1: 36 мм

d2: 63 мм

Серия патрона: Патрон SK-LBK

Тип хвостовика: SK40

Вес: 1.342 кг

Габариты (длина/ширина/высота): 15x8x8 см

Вес: 1.342 кг

