



SMT68-22C16U-6 корпус насадной резьбофрезы с пластинами

Код: 14906

**98 589 Т** с НДС (за 1 шт.)

Бренд: DaoQin

**DaoQin**



## ОПИСАНИЕ

Корпус резьбофрезы SMT68-22C16U-6 для сменных пластин тип UI\*\* устанавливаемым размером 16. Диаметр фрезы 68 мм.

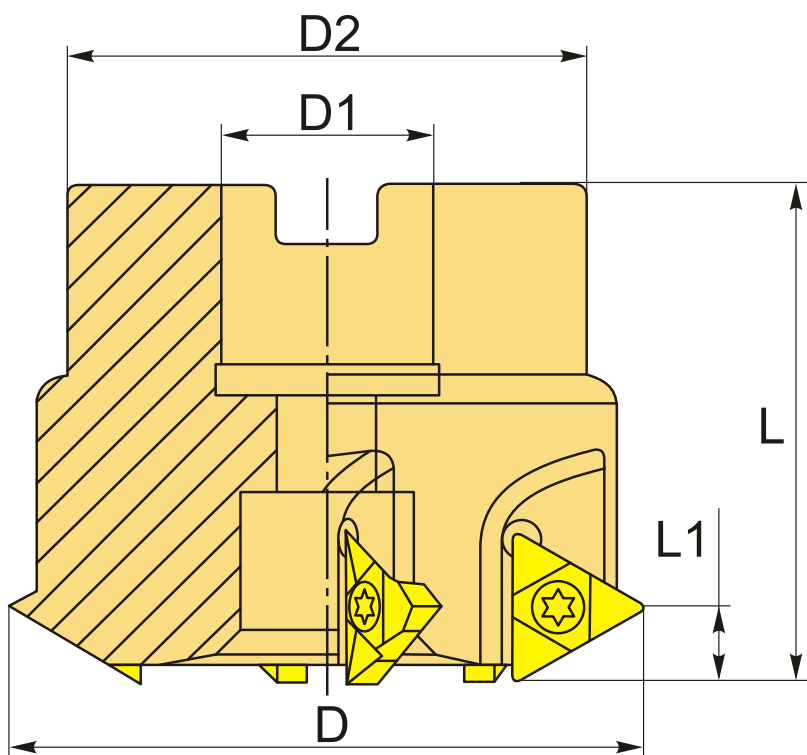

## ТЕХНИЧЕСКИЕ ХАРАКТЕРИСТИКИ

Бренд:	DaoQin
Каналы для СОЖ:	нет
Тип резьбофрезы:	SMT насадная
Подходящие пластины:	16UI**

D:	68 мм
D1:	22 мм
D2:	54 мм
L:	50 мм
L1:	8 мм
Количество зубьев:	6
Вес:	0.740 кг
Вес:	0.740 кг

