

SMT63-22C16U-6 корпус насадной резьбофрезы с пластинами

Код: 14905

83 555 Т с НДС (за 1 шт.)

Бренд: DaoQin

DaoQin



ОПИСАНИЕ

Корпус резьбофрезы SMT63-22C16U-6 для сменных пластин тип UI** устанавливаемым размером 16. Диаметр фрезы 63 мм.

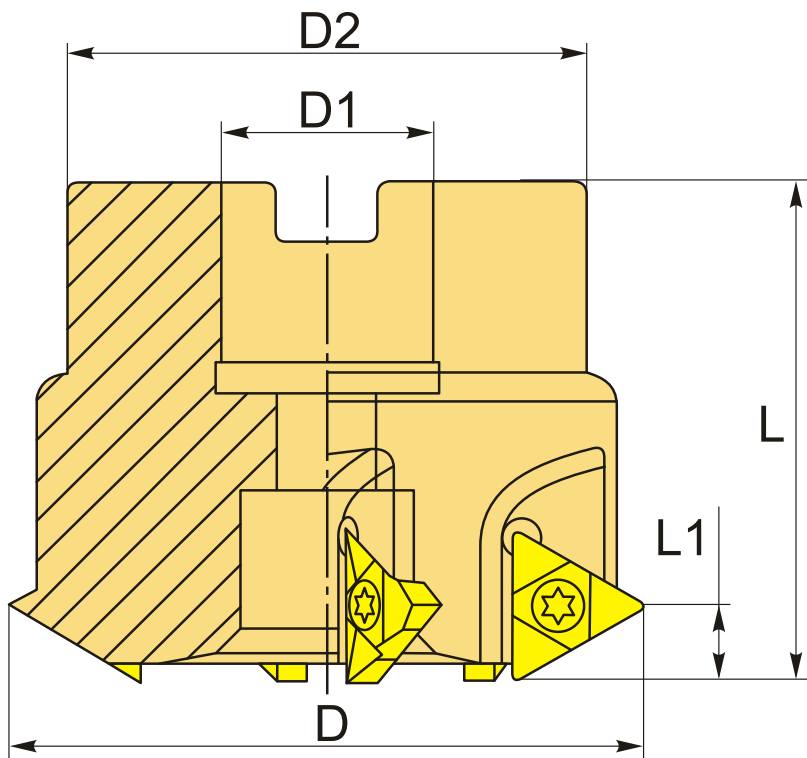

ТЕХНИЧЕСКИЕ ХАРАКТЕРИСТИКИ

Бренд:

DaoQin

Каналы для СОЖ:

нет

Тип резьбофрезы:

SMT насадная

Подходящие пластины:

16U1**

D: 63 мм

D1: 22 мм

D2: 50 мм

L: 50 мм

L1: 8 мм

Количество зубьев: 6

Вес: 0.640 кг

Вес: 0.640 кг

