



**SMT48-22C16U-4 корпус насадной резьбофрезы с пластинами**

Код: 14904

**69 313 Т** с НДС (за 1 шт.)

Бренд: DaoQin

**DaoQin**



## ОПИСАНИЕ

Фреза резьбовая сборная SMT48-22C16U-4 для сменных пластин тип UI\*\* устанавливаемым размером 16. Диаметр фрезы 48 мм.

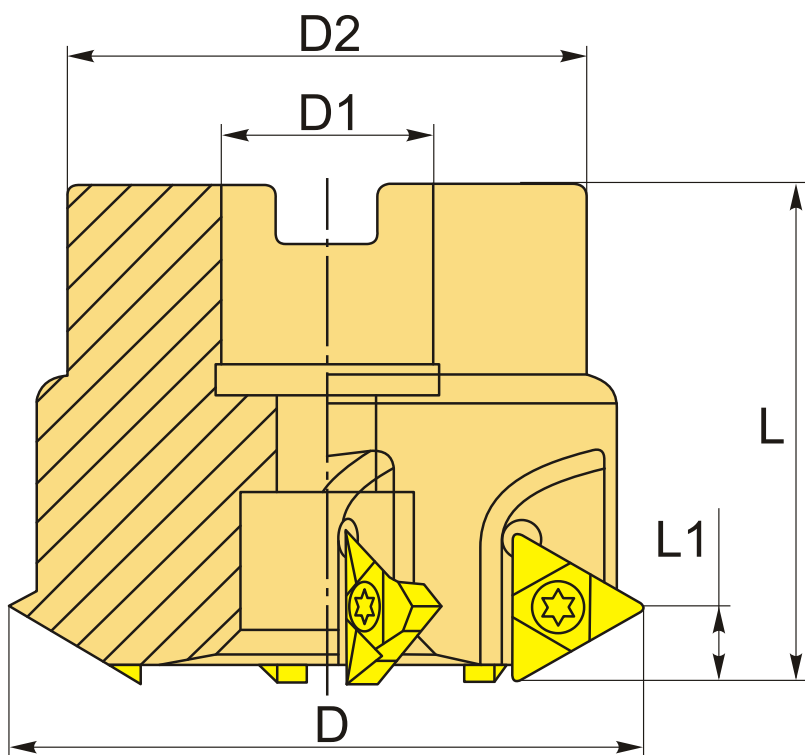

## ТЕХНИЧЕСКИЕ ХАРАКТЕРИСТИКИ

Бренд:	DaoQin
Каналы для СОЖ:	нет
Тип резьбофрезы:	SMT насадная
Подходящие пластины:	16UI**

D:	48 мм
D1:	22 мм
D2:	40 мм
L:	50 мм
L1:	8 мм
Количество зубьев:	4
Вес:	0.324 кг
Вес:	0.324 кг

