



TKFB12R28005M PM125 пластина для отрезки

Код: 14727

**10 122 Т** с НДС (за 1 шт.)

Бренд: DaoQin

**DaoQin**



## ОПИСАНИЕ

Сменная твердосплавная пластина по металлу ТКФВ. Группа обрабатываемых материалов по ISO: P, M.

Параметры обработки к пластине ТКФВ12R28005M-PM125 указаны во вкладке товара "Режимы резания".

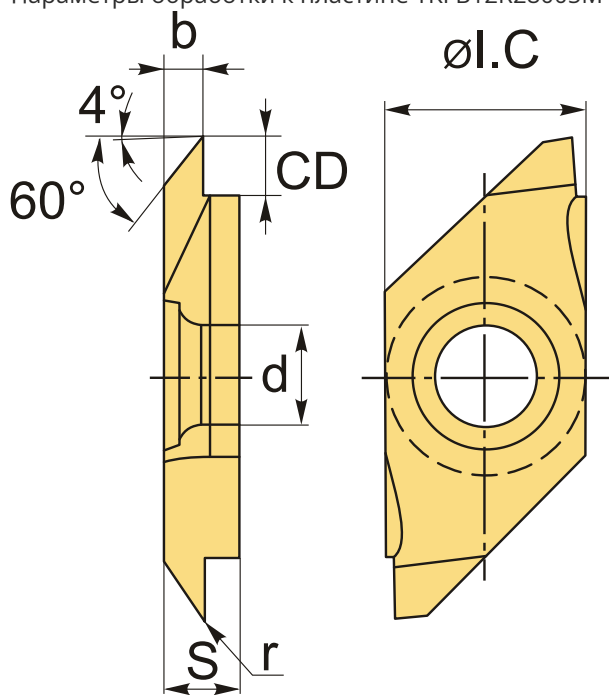

## ТЕХНИЧЕСКИЕ ХАРАКТЕРИСТИКИ

Бренд:	DaoQin
Марка:	TKFB
Вид пластины:	твердосплавные
Размер пластины:	12
Ширина пластины, b :	2.8 мм

Обр-мый материал:

Р (сталь)  
М (нержавеющая сталь)

Радиус, г:	0.05 мм
Исполнение:	правое
ØI.C:	8.7 мм
S:	3 мм
d:	5 мм
Сплав отрезки:	PM125
CD:	4.6 мм
Вес:	0.011 кг
Вес:	0.011 кг

