



BT40-SOM12-77 Патрон MAS 403 для сменных фрезерных головок

Код: 13191

41 951 Т с НДС (за 1 шт.)

Бренд: CNCM



ОПИСАНИЕ

Патрон BT40-SOM12-77 для сменных фрезерных головок с конусом BT40. Влет от шпинделя 77 мм, биение в пределах 0,005 мм. Посадочное отверстие с резьбой M12.

Форма патрона **AD** – подача СОЖ через сквозное отверстие. Форма **AD/B** – подача СОЖ через сквозное отверстие и фланец. **Балансировка** G6.3/15000 об/мин.

Оснастка BT-SOM с конусностью 7:24 используется на станках с ЧПУ с возможностью автоматической смены инструмента. Конус 7:24, в отличие от конуса Морзе, который фиксируется самозаклиниванием, можно автоматически устанавливать в шпиндель станка с ЧПУ. Конусы 7:24 имеют большую площадь осевого упора, что положительно сказывается на точности установки.

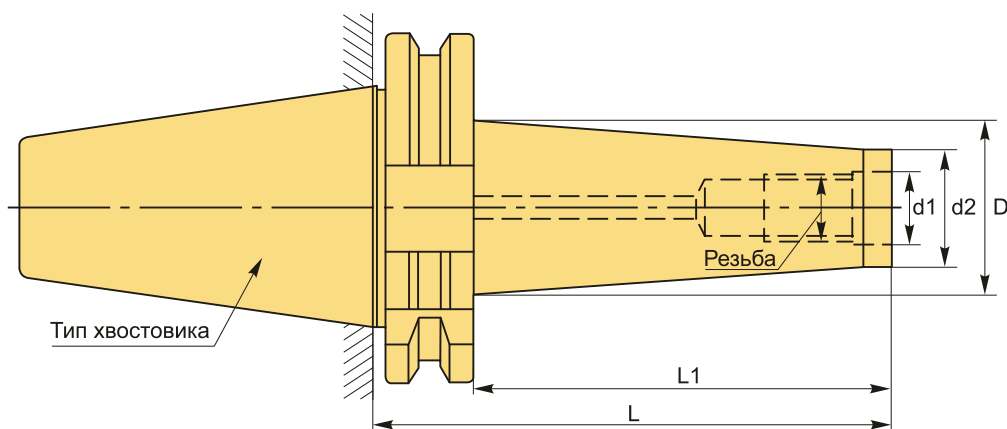

ТЕХНИЧЕСКИЕ ХАРАКТЕРИСТИКИ

Бренд:	CNCM
L1:	50 мм
Вид патрона:	BT-SOM для фрезерных головок
Назначение:	Для фрезерных головок
Посадочный диаметр:	M12

Резьба:	M12
Диаметр, D:	24 мм
d1:	12.5 мм
Длина, L:	77 мм
Тип хвостовика:	BT40
d2:	21 мм
Вес:	1.128 кг
Габариты (длина/ширина/высота):	17x8x8 см
Вес:	1.128 кг

