



PR2004 пластина подкладная

Код: 10763

9 831 Т с НДС (за 1шт.)

Бренд: CNCM



ОПИСАНИЕ

Подкладная пластина для резцов.

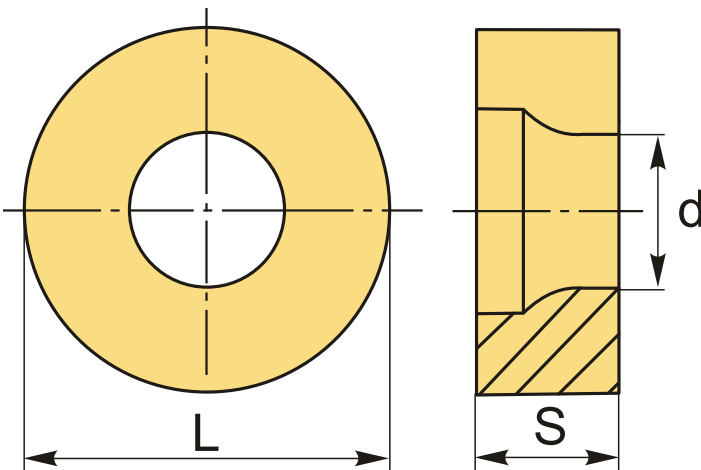

ТЕХНИЧЕСКИЕ ХАРАКТЕРИСТИКИ

Бренд:	CNCM
Вид запчастей:	Подкладная (опорная) пластина
Тип пластины (форма):	R-круглая
L:	17.3 мм
S:	4.7 мм
d:	8 мм
Вес:	0.014 кг
Вес:	0.014 кг

