



LBK6-6-100L Удлинитель расточной оправки

Код: 09812

19 534 Т с НДС (за 1 шт.)

Бренд: CNCM



ОПИСАНИЕ

Оправка LBK6-6-100L для увеличения глубины растачивания, LBK №6, L1 100 мм.

Оснастка предназначена для расточных головок RBH и других. Расширяют технические возможности расточных систем.

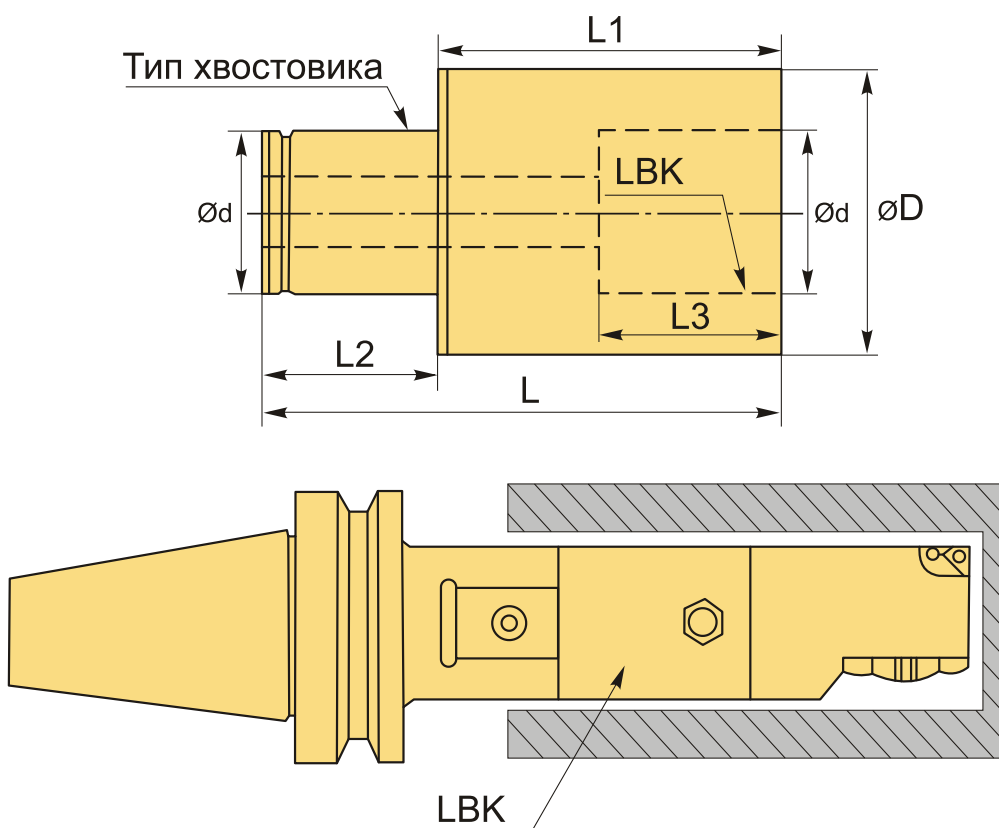

ТЕХНИЧЕСКИЕ ХАРАКТЕРИСТИКИ

Бренд:

CNCM

Для какой системы:

EWH
RBH

Тип крепления:	LBK/CK6
L:	140 мм
Длина, L1:	100 мм
L2:	40 мм
L3:	45 мм
d:	36 мм
D:	64 мм
Серия удлинителя:	Удлинители LBK-LBK
Тип хвостовика:	LBK6
Вес:	2.386 кг
Габариты (длина/ширина/высота):	16x7x7 см
Вес:	2.386 кг

