



LBK5-5-60L Удлинитель расточной оправки

Код: 09809

16 456 Т с НДС (за 1 шт.)

Бренд: CNCM



ОПИСАНИЕ

Оправка LBK5-5-60L для увеличения глубины растачивания, LBK №5, L1 60 мм.

Оснастка предназначена для расточных головок RBH и других. Расширяют технические возможности расточных систем.

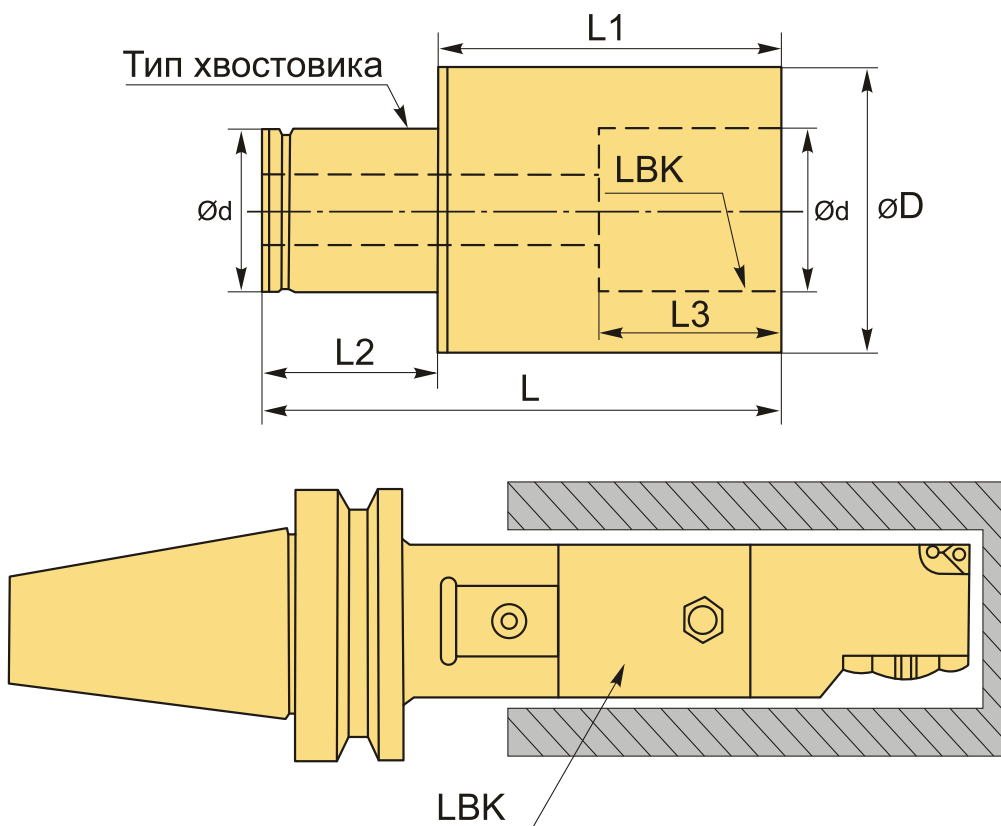

ТЕХНИЧЕСКИЕ ХАРАКТЕРИСТИКИ

Бренд:

CNCM

Для какой системы:

EWH
RBH

Тип крепления:	LBK/CK5
L:	90 мм
Длина, L1:	60 мм
L2:	30 мм
L3:	35 мм
d:	28 мм
D:	50 мм
Серия удлинителя:	Удлинители LBK-LBK
Тип хвостовика:	LBK5
Вес:	0.876 кг
Габариты (длина/ширина/высота):	11x6x6 см
Вес:	0.876 кг

