



BT50-LBK3-90L Патрон для расточной головки

Код: 09795

57 769 Т с НДС (за 1 шт.)

Бренд: CNCM



ОПИСАНИЕ

Патрон BT50-LBK3-90L для расточной головки RBH, наружный диаметр 100 мм, длина 191.8 мм. Стандарт MAS403BT.

Станочная оправка типа LBK для фиксации расточной головки под размеры конуса BT.

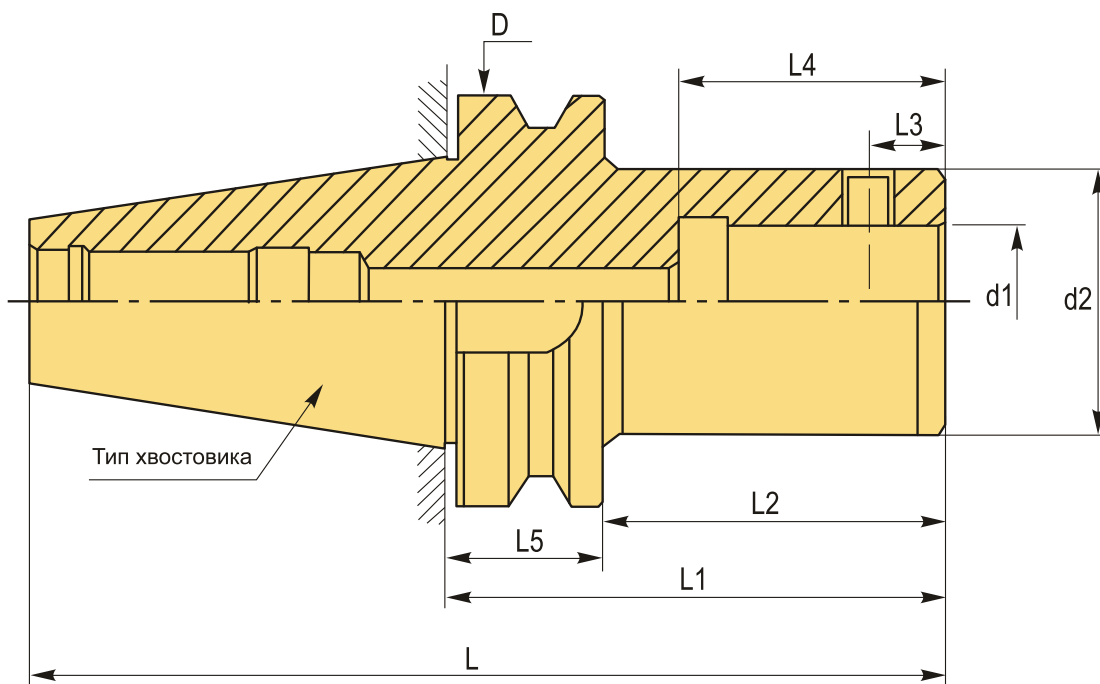

ТЕХНИЧЕСКИЕ ХАРАКТЕРИСТИКИ

Бренд:	CNCM
Тип крепления:	LBK/CK3
D:	100 мм
L:	191.8 мм
Длина, L1:	90 мм

L2: 52 мм

L3: 8 мм

L4: 35 мм

L5: 38 мм

d1: 18 мм

d2: 31 мм

Серия патрона: Патрон ВТ-LBK

Тип хвостовика: BT50

Вес: 3.998 кг

Габариты (длина/ширина/высота): 20x12x12 см

Вес: 3.998 кг

