



BT40-LBK1-75L Патрон для расточной головки

Код: 09790

27 765 Т с НДС (за 1 шт.)

Бренд: CNCM



ОПИСАНИЕ

Патрон BT40-LBK1-75L для расточной головки RBH, наружный диаметр 63 мм, длина 140.4 мм. Стандарт MAS403BT.

Станочная оправка типа LBK для фиксации расточной головки под размеры конуса BT.

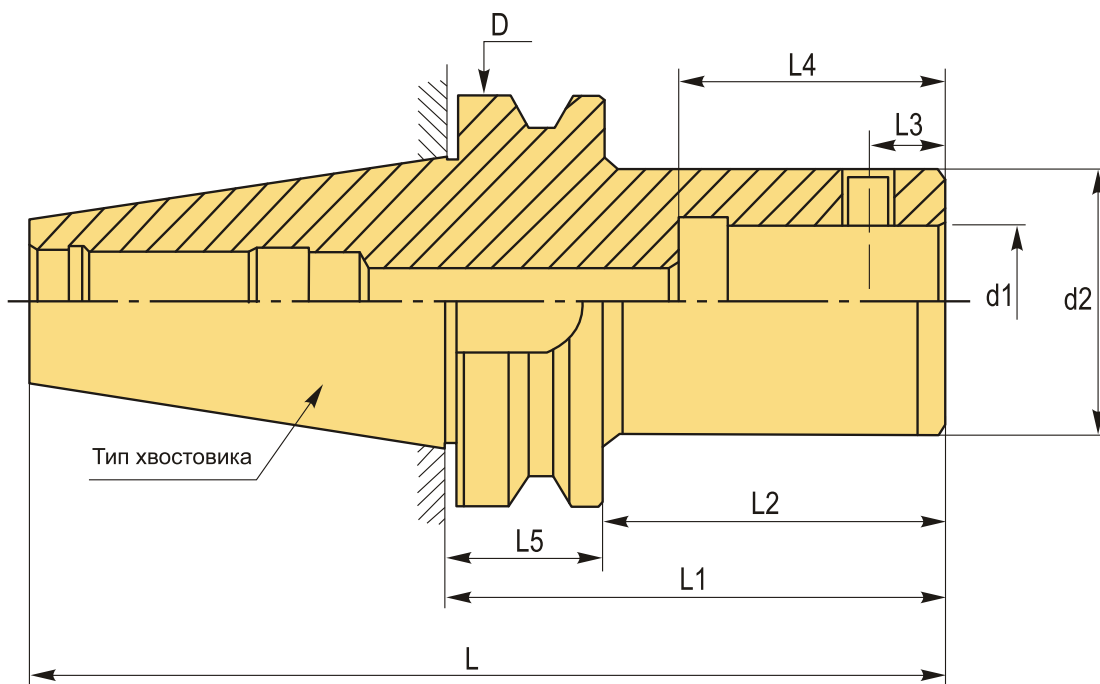

ТЕХНИЧЕСКИЕ ХАРАКТЕРИСТИКИ

Бренд:	CNCM
Тип крепления:	LBK/CK1
D:	63 мм
L:	140.4 мм
Длина, L1:	75 мм

L2: 48 мм

L3: 5.05 мм

L4: 30 мм

L5: 27 мм

d1: 11 мм

d2: 19 мм

Серия патрона: Патрон ВТ-LBK

Тип хвостовика: ВТ40

Вес: 1.112 кг

Габариты (длина/ширина/высота): 16x8x8 см

Вес: 1.112 кг

