



BT30-LBK6-65L Патрон для расточной головки

Код: 09789

26 029 Т с НДС (за 1 шт.)

Бренд: CNCM



ОПИСАНИЕ

Патрон BT30-LBK6-65L для расточной головки RBH, наружный диаметр 46 мм, длина 108.4 мм. Стандарт MAS403BT.

Станочная оправка типа LBK для фиксации расточной головки под размеры конуса BT.

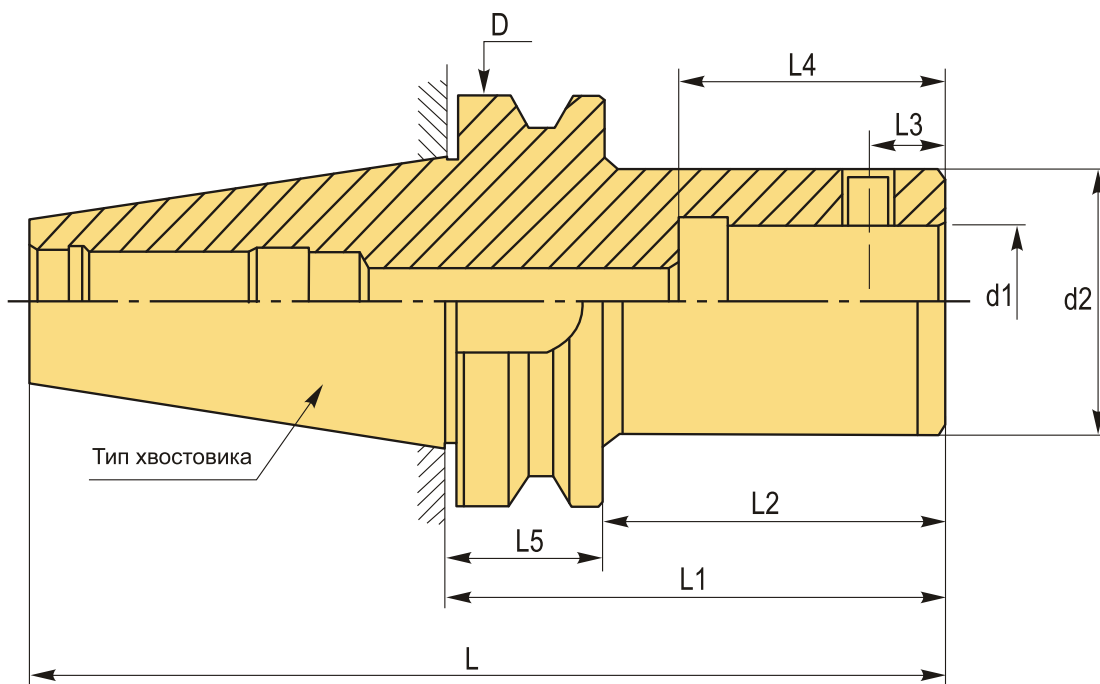

ТЕХНИЧЕСКИЕ ХАРАКТЕРИСТИКИ

Бренд:	CNCM
Тип крепления:	LBK/CK6
D:	46 мм
L:	108.4 мм
Длина, L1:	65 мм

L2: 38 мм

L3: 16 мм

L4: 55 мм

L5: 22 мм

d1: 36 мм

d2: 63 мм

Серия патрона: Патрон ВТ-LBK

Тип хвостовика: ВТ30

Вес: 1.092 кг

Вес: 1.092 кг

