



MTA2-APU13 сверлильный самозажимной патрон с конусом Морзе №2 с лапкой

Код: 07911

24 817 Т с НДС (за 1 шт.)

Бренд: CNCM



ОПИСАНИЕ

Сверлильный патрон MTA2-APU13 для закрепления инструментов с цилиндрическим хвостовиком, конус Морзе №2 с лапкой. Без ключа, самозажимной. Биение в пределах 0,1 мм. Диапазон зажима d 1-13 мм.

Для лучшего затягивания инструмента используйте ключ.

Бесключевой сверлильный патрон MTA-APU (быстрозажимной патрон) рекомендуется применять на токарных станках для операций сверления. Оптимальное решение для закрепления сверл из быстрорежущей стали (HSS). Высокоточная оправка, жесткая фиксация хвостовика инструмента тремя кулачками.

При выборе оправки обращайте внимание на рекомендуемый диаметр посадки инструмента, внешний диаметр патрона, длину и размер хвостовика. Оправка без внутреннего канала для СОЖ.

Оправку также можно использовать с переходными втулками для конусов Морзе, расширяя возможности станка.

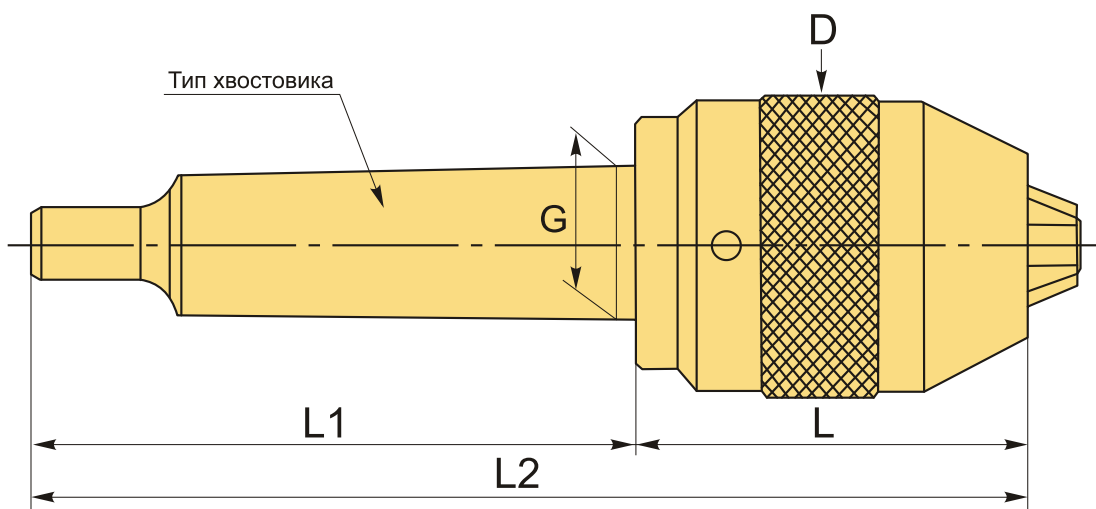

ТЕХНИЧЕСКИЕ ХАРАКТЕРИСТИКИ

Бренд:	CNCM
G:	17.780 мм
L1:	79 мм

L2: 158 мм

Вид патрона: MTA-APU сверлильный

Вид цанги: APU13

Назначение: Сверлильный

Диаметр, D: 49 мм

Длина, L: 78 мм

Тип хвостовика: MTA2

Диапазон зажима: 1-13 мм

Вес: 1.006 кг

Габариты (длина/ширина/высота): 17x6x6 см

Вес: 1.006 кг

