



PT02.12A22.080.08.H7 фреза торцевая насадная со сменными пластинами

Код: 06373

104 567 Т с НДС (за 1шт.)

Бренд: CNCM



ОПИСАНИЕ

Фреза дисковая со сменными пластинами по металлу для фрезерного станка. Диаметр - 80 мм. Является аналогом фрезы SMP01-080*7-A22-SN12-08. Для пластин XSEQ1204.

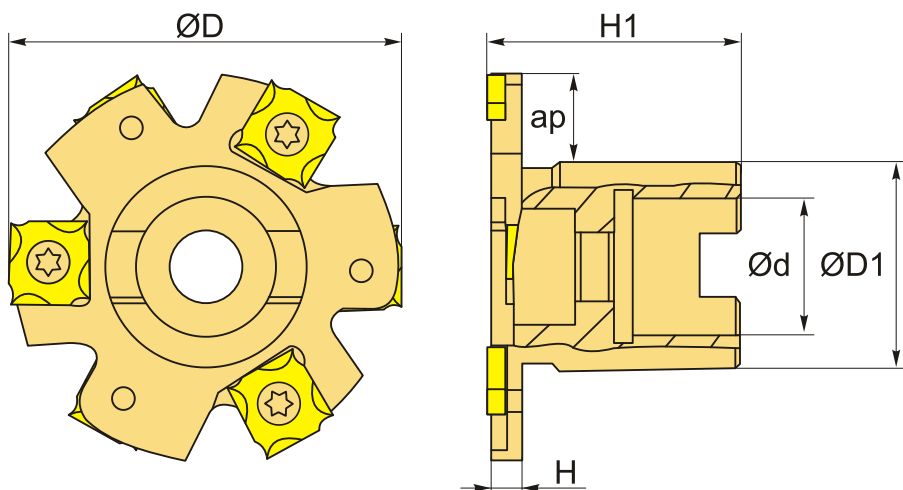

ТЕХНИЧЕСКИЕ ХАРАКТЕРИСТИКИ

Бренд:	CNCM
Каналы для СОЖ:	Нет
Марка фрезы с пластинами:	PT02
Назначение фрезы:	Пазовая фреза
Тип хвостовика:	Отверстие (насадная)
Марка фрезы:	PT02
Вид фрезы:	со сменными пластинами
Подходящие пластины:	XSEQ1204

Угол фрезы/пластины:	90 °
∅D фрезы:	80 мм
∅D1:	40 мм
ap:	18 мм
∅d:	22 мм
H:	7 мм
Количество зубьев:	8
H1:	50 мм
Комплект пластин:	Приобретаются отдельно
Вес:	0.568 кг
Вес:	0.568 кг

