



PT01.12B40.160.12.H18 дисковая фреза со сменными пластинами

Код: 06353

145 581 Т с НДС (за 1 шт.)

Бренд: CNCM



ОПИСАНИЕ

Фреза дисковая со сменными пластинами по металлу для фрезерного станка. Диаметр - 160 мм. Является аналогом фрезы SMP03-160*18-B40-MP12-12. Для пластин MPHT120408-DM (CNCM).

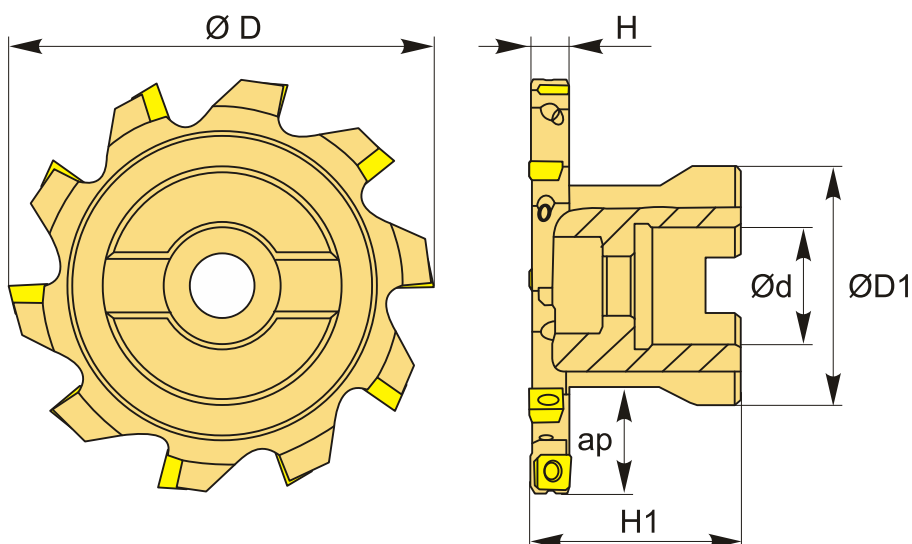

ТЕХНИЧЕСКИЕ ХАРАКТЕРИСТИКИ

Бренд:	CNCM
Каналы для СОЖ:	Нет
Марка фрезы с пластинами:	PT01
Назначение фрезы:	Пазовая фреза
Тип хвостовика:	Отверстие (насадная)
Марка фрезы:	PT01
Вид фрезы:	со сменными пластинами

Подходящие пластины:

MPHT1204**

Совместимость с пластинами брендов:	CNCM
∅D фрезы:	160 мм
∅D1:	80 мм
ap:	45 мм
∅d:	40 мм
H:	18 мм
Количество зубьев:	12
h:	18
H1:	60 мм
Комплект пластин:	Приобретаются отдельно
Вес:	3.328 кг
Вес:	3.328 кг

