



PT01.08J40.160.14.H12 дисковая фреза со сменными пластинами

Код: 06336

136 291 Т с НДС (за 1 шт.)

Бренд: CNCM



ОПИСАНИЕ

Фреза дисковая со сменными пластинами по металлу для фрезерного станка. Диаметр - 160 мм. Является аналогом фрезы SMP03-160*12-K40-MP08-14. Для пластин MPHT080305-DM (CNCM).

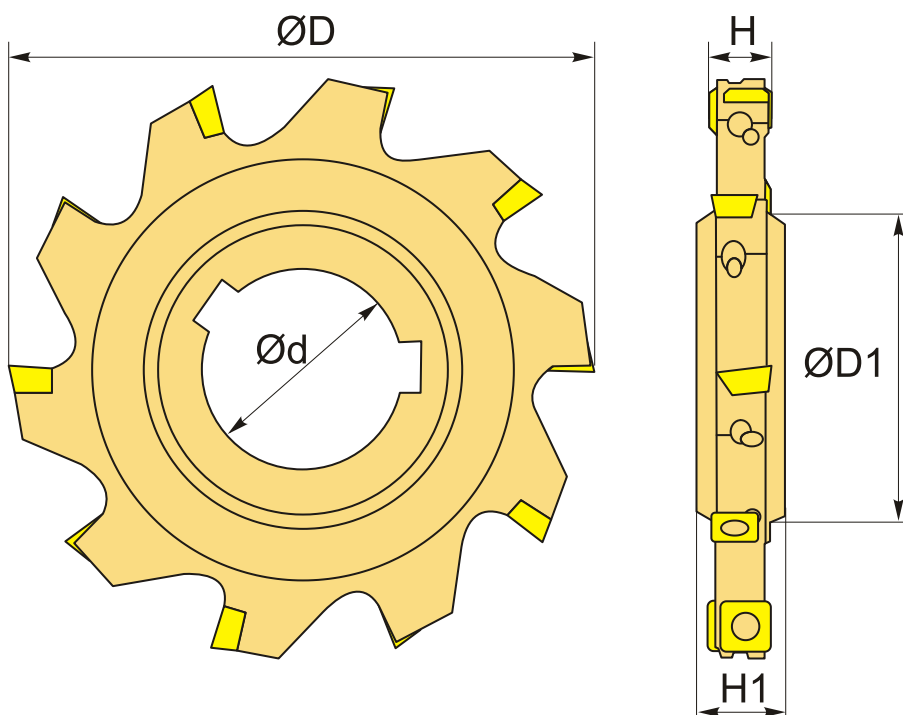

ТЕХНИЧЕСКИЕ ХАРАКТЕРИСТИКИ

Бренд:	CNCM
Каналы для СОЖ:	Нет
Марка фрезы с пластинами:	PT01 (J)
Назначение фрезы:	Пазовая фреза
Тип хвостовика:	Отверстие (насадная)

Марка фрезы:

PT01 J

Вид фрезы:

со сменными пластинами

Подходящие пластины:

MPHT0803**

Совместимость с пластинами брендов:

CNCM

ØD фрезы:

160 мм

ØD1:

62 мм

Ød:

40 мм

H:

12 мм

Количество зубьев:

14

h:

12

H1:

16 мм

Комплект пластин:

Приобретаются отдельно

Вес:

2.048 кг

Вес:

2.048 кг

