



PT01.12J40.160.12.H20 дисковая фреза со сменными пластинами

Код: 06333

134 513 Т с НДС (за 1 шт.)

Бренд: CNCM



ОПИСАНИЕ

Фреза дисковая со сменными пластинами по металлу для фрезерного станка. Диаметр - 160 мм. Является аналогом фрезы SMP03-160*20-K40-MP12-12. Для пластин MPHT120408-DM (CNCM).

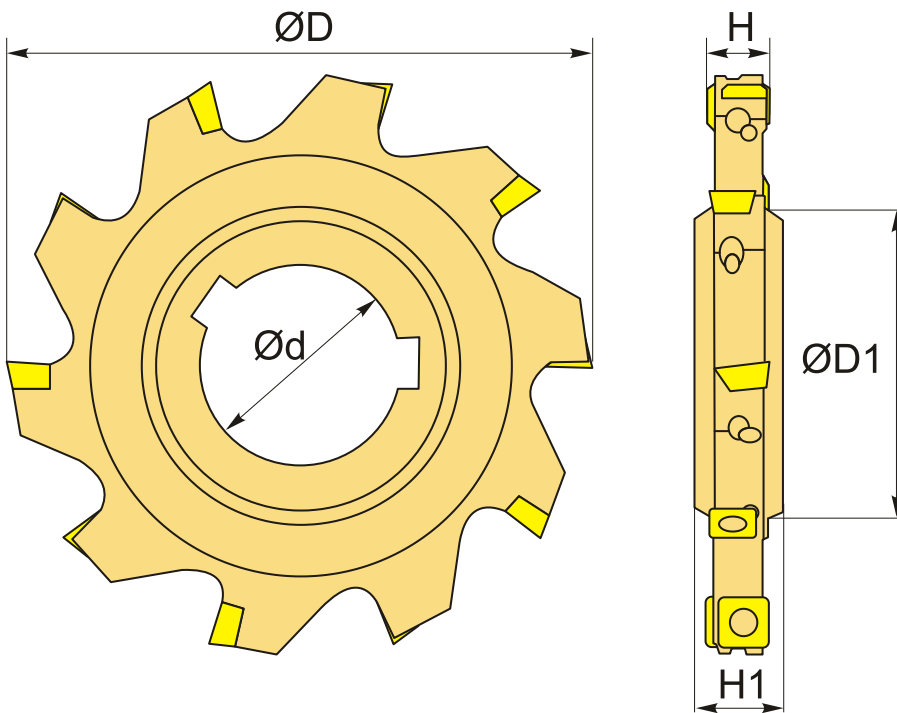

ТЕХНИЧЕСКИЕ ХАРАКТЕРИСТИКИ

Бренд:	CNCM
Каналы для СОЖ:	Нет
Марка фрезы с пластинами:	PT01 (J)
Назначение фрезы:	Пазовая фреза
Тип хвостовика:	Отверстие (насадная)

Марка фрезы:

PT01 J

Вид фрезы:

со сменными пластинами

Подходящие пластины:

MPHT1204**

Совместимость с пластинами брендов:

CNCM

ØD фрезы:

160 мм

ØD1:

62 мм

Ød:

40 мм

H:

20 мм

Количество зубьев:

12

h:

20

H1:

26 мм

Комплект пластин:

Приобретаются отдельно

Вес:

3.604 кг

Вес:

3.604 кг

