



**16ER14ACME DM215** пластина резьбовая  
твердосплавная, Американская  
трапецидальная резьба ACME 29°

Код: 04118

**3 054 Т** с НДС (за 1шт.)

Бренд: DaoQin

**DaoQin**



## ОПИСАНИЕ

Сменная твердосплавная пластина 16ER14ACME DM215 по металлу. Для нарезания трапецидальной резьбы ACME. Наружная резьба, правое исполнение. Шаг резьбы 14 ниток/д.

Группа обрабатываемых материалов по ISO: **P, M, K.**

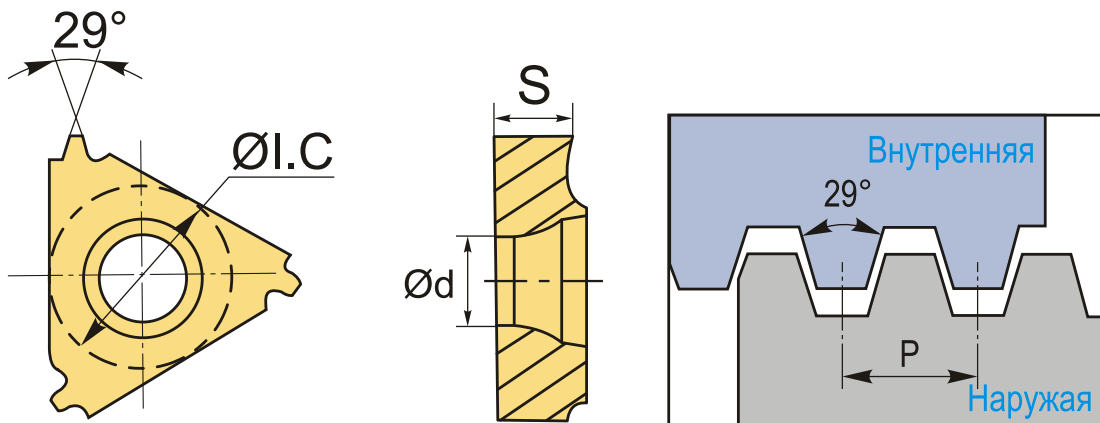

## ТЕХНИЧЕСКИЕ ХАРАКТЕРИСТИКИ

Бренд:	DaoQin
Марка:	ER
Вид пластины:	твердосплавные
Размер пластины:	16
Обр-мый материал:	P (сталь) M (нержавеющая сталь) K (чугун)
Тип:	наружная
Исполнение:	правое

Шаг резьбы:	14 ниток/д
ØI.C:	9.525 мм
S:	3.65 мм
d:	4 мм
Резьбовой сплав:	DM215
Вес:	0.006 кг
Вес:	0.006 кг

